



ประกาศเทศบาลเมืองบางกะดี

เรื่อง ประกวดราคาจ้างก่อสร้างโครงการติดตั้งระบบผลิตไฟฟ้าจากพลังงานแสงอาทิตย์ (โซลาร์เซลล์)
ด้วยวิธีประกวดราคาอิเล็กทรอนิกส์ (e-bidding)

เทศบาลเมืองบางกะดี มีความประสงค์จะประกวดราคาจ้างก่อสร้างโครงการติดตั้งระบบผลิตไฟฟ้า
จากพลังงานแสงอาทิตย์ (โซลาร์เซลล์) ด้วยวิธีประกวดราคาอิเล็กทรอนิกส์ (e-bidding)

โครงการติดตั้งระบบผลิตไฟฟ้าจากพลังงานแสงอาทิตย์ (โซลาร์เซลล์) จำนวน ๑ โครงการ
(รายละเอียดตามแบบแปลนเทศบาลเมืองบางกะดี เลขที่ ๘/๒๕๖๙)

ราคากลางของงานจ้างก่อสร้าง ในการประกวดราคาครั้งนี้ เป็นเงินทั้งสิ้น
๒,๙๘๗,๔๖๕.๖๔ บาท (สองล้านเก้าแสนแปดหมื่นเจ็ดพันสี่ร้อยหกสิบห้าบาทหกสิบสี่สตางค์)

ผู้ยื่นข้อเสนอต้องยื่นข้อเสนอโดยแสดงหลักฐานถึงขีดความสามารถและความพร้อมที่มี
อยู่ในวันยื่นข้อเสนอ โดยมีรายละเอียดดังนี้

๑. ผู้ยื่นข้อเสนอจะต้องมีคุณสมบัติให้เป็นไปตามเอกสารประกวดราคาอิเล็กทรอนิกส์กำหนด
๒. ผู้ยื่นข้อเสนอต้องเสนอราคาทางระบบจัดซื้อจัดจ้างภาครัฐด้วยอิเล็กทรอนิกส์
ในวันที่ ๑๒ พฤษภาคม ๒๕๖๙ ระหว่างเวลา ๐๙:๐๐ น. ถึง ๑๖:๐๐ น. ซึ่งสามารถจัดเตรียมเอกสารข้อเสนอ
ได้ตั้งแต่วันที่ประกาศจนถึงวันเสนอราคา

๓. ผู้สนใจสามารถดูรายละเอียดและดาวน์โหลดเอกสารประกวดราคาอิเล็กทรอนิกส์
เลขที่ ๑๖/๒๕๖๙ ลงวันที่ ๒๓ เมษายน พ.ศ. ๒๕๖๙ ผ่านทางระบบจัดซื้อจัดจ้างภาครัฐด้วยอิเล็กทรอนิกส์ ได้
ตั้งแต่วันที่ประกาศจนถึงวันเสนอราคา ได้ที่เว็บไซต์ www.bangkadi.go.th หรือ www.gprocurement.go.th

๔. ผู้ยื่นข้อเสนอต้องชำระเงินค่าซื้อเอกสารประกวดราคาอิเล็กทรอนิกส์
ในราคาชุดละ ๓๐๐.๐๐ บาท (สามร้อยบาทถ้วน) ตั้งแต่วันที่ ๑๒ พฤษภาคม ๒๕๖๙ ถึงวันที่ ๑๑ พฤษภาคม ๒๕๖๙

ประกาศ ณ วันที่ ๒๓ เมษายน พ.ศ. ๒๕๖๙

(นายธวัชชัย อึ้งอัมพรวิไล)

นายกเทศมนตรีเมืองบางกะดี



เอกสารประกวดราคาจ้างก่อสร้างด้วยวิธีประกวดราคาอิเล็กทรอนิกส์ (e-bidding)

เลขที่ ๑๖/พ.๕๕

การจ้างก่อสร้างโครงการติดตั้งระบบผลิตไฟฟ้าจากพลังงานแสงอาทิตย์ (โซลาร์เซลล์)

ตามประกาศ เทศบาลเมืองบางกะดี

ลงวันที่ ๒๗ เมษายน ๒๕๖๙

เทศบาลเมืองบางกะดี ซึ่งต่อไปนี้เรียกว่า "เทศบาลเมืองบางกะดี" มีความประสงค์จะ ประกวดราคาจ้างก่อสร้างโครงการติดตั้งระบบผลิตไฟฟ้าจากพลังงานแสงอาทิตย์ (โซลาร์เซลล์) ด้วยวิธีประกวดราคาอิเล็กทรอนิกส์ (e-bidding) ตามรายการ ดังนี้

โครงการติดตั้งระบบผลิตไฟฟ้าจากพลังงานแสงอาทิตย์ (โซลาร์เซลล์) จำนวน ๑ โครงการ (รายละเอียดตามแบบแปลนเทศบาลเมืองบางกะดี เลขที่ ๘/๒๕๖๙)

โดยมีข้อแนะนำและข้อกำหนดดังต่อไปนี้

๑. เอกสารแนบท้ายเอกสารประกวดราคาอิเล็กทรอนิกส์

๑.๑ แบบรูปและรายการละเอียด และขอบเขตของงาน

๑.๒ แบบใบเสนอราคาที่กำหนดไว้ในระบบจัดซื้อจัดจ้างภาครัฐด้วยอิเล็กทรอนิกส์

๑.๓ แบบสัญญาจ้างก่อสร้าง

๑.๔ แบบหนังสือค้ำประกัน

(๑) หลักประกันสัญญา

๑.๕ สูตรการปรับราคา

๑.๖ บทนิยาม

(๑) ผู้ที่มีผลประโยชน์ร่วมกัน

(๒) การขัดขวางการแข่งขันอย่างเป็นธรรม

(๓) ผลงาน

๑.๗ แบบบัญชีเอกสารที่กำหนดไว้ในระบบจัดซื้อจัดจ้างภาครัฐด้วยอิเล็กทรอนิกส์

(๑) บัญชีเอกสารส่วนที่ ๑

(๒) บัญชีเอกสารส่วนที่ ๒

๑.๘ รายละเอียดการคำนวณราคากลางงานก่อสร้างตาม BOQ (Bill of Quantities)

๑.๙ แผนการทำงาน

๑.๑๐ แผนการใช้วัสดุที่ผลิตภายในประเทศและแผนการใช้เหล็กที่ผลิตภายในประเทศ

๒. คุณสมบัติของผู้ยื่นข้อเสนอ

๒.๑ มีความสามารถตามกฎหมาย

๒.๒ ไม่เป็นบุคคลล้มละลาย

๒.๓ ไม่อยู่ระหว่างเลิกกิจการ

๒.๔ ไม่เป็นบุคคลซึ่งอยู่ระหว่างถูกระงับการยื่นข้อเสนอหรือทำสัญญากับหน่วยงานของรัฐไว้

ชั่วคราว เนื่องจากเป็นผู้ที่ไม่ผ่านเกณฑ์การประเมินผลการปฏิบัติงานของผู้ประกอบการตามระเบียบ ที่รัฐมนตรีว่าการกระทรวงการคลังกำหนดตามที่ประกาศเผยแพร่ในระบบเครือข่ายสารสนเทศของกรมบัญชีกลาง

๒.๕ ไม่เป็นบุคคลซึ่งถูกระงับชื่อไว้ในบัญชีรายชื่อผู้ทำงานและได้แจ้งเวียนชื่อให้เป็นผู้ทำงานของหน่วยงานของรัฐในระบบเครือข่ายสารสนเทศของกรมบัญชีกลาง ซึ่งรวมถึงนิติบุคคลที่ผู้ทำงานเป็นหุ้นส่วนผู้จัดการ กรรมการผู้จัดการ ผู้บริหาร ผู้มีอำนาจในการดำเนินงานในกิจการของนิติบุคคลนั้นด้วย

๒.๖ มีคุณสมบัติและไม่มีลักษณะต้องห้ามตามที่คณะกรรมการนโยบายการจัดซื้อจัดจ้างและการบริหารพัสดุภาครัฐกำหนดในราชกิจจานุเบกษา

๒.๗ เป็นนิติบุคคลผู้มีอาชีพรับจ้างงานก่อสร้างที่ประกวดราคาอิเล็กทรอนิกส์ดังกล่าว

๒.๘ ไม่เป็นผู้มีผลประโยชน์ร่วมกันกับผู้ยื่นข้อเสนอรายอื่นที่เข้ายื่นข้อเสนอให้แก่เทศบาลเมืองบางกะดี ณ วันประกาศประกวดราคาอิเล็กทรอนิกส์ หรือไม่เป็นผู้กระทำการอันเป็นการขัดขวางการแข่งขันอย่างเป็นธรรมในการประกวดราคาอิเล็กทรอนิกส์ครั้งนี้

๒.๙ ไม่เป็นผู้ได้รับเอกสิทธิ์หรือความคุ้มกัน ซึ่งอาจปฏิเสธไม่ยอมขึ้นศาลไทย เว้นแต่รัฐบาลของผู้ยื่นข้อเสนอได้มีคำสั่งให้สละเอกสิทธิ์และความคุ้มกันเช่นนั้น

๒.๑๐ ผู้ยื่นข้อเสนอต้องมีผลงานก่อสร้างประเภทเดียวกันกับงานที่ประกวดราคาจ้าง ก่อสร้างในวงเงินไม่น้อยกว่า ๑,๕๐๐,๐๐๐.๐๐ บาท (หนึ่งล้านห้าแสนบาทถ้วน) และเป็นผลงานที่เป็นคู่สัญญาโดยตรงกับหน่วยงานของรัฐ หรือหน่วยงานเอกชนที่ เทศบาลเมืองบางกะดี เชื้อถือ

๒.๑๑ ผู้ยื่นข้อเสนอที่ยื่นข้อเสนอในรูปแบบของ "กิจการร่วมค้า" ต้องมีคุณสมบัติดังนี้

(๑) การกำหนดสัดส่วนในการเข้าร่วมค้าของคู่สัญญา

กรณีที่ข้อตกลงฯ กำหนดให้ผู้เข้าร่วมค้ารายใดรายหนึ่งเป็นผู้เข้าร่วมค้าหลักข้อตกลงฯ จะต้องมีกำหนดสัดส่วนหน้าที่ และความรับผิดชอบในปริมาณงาน สิ่งของ หรือมูลค่าตามสัญญาของผู้เข้าร่วมค้าหลักมากกว่าผู้เข้าร่วมค้ารายอื่นทุกราย

(๒) กรณีที่ข้อตกลงฯ กำหนดให้ผู้เข้าร่วมค้ารายใดรายหนึ่งเป็นผู้เข้าร่วมค้าหลักกิจการร่วมค่านั้นต้องใช้ผลงานของผู้เข้าร่วมค้าหลักรายเดียวเป็นผลงานของกิจการร่วมค้าที่ยื่นข้อเสนอ

สำหรับข้อตกลงฯ ที่ไม่ได้กำหนดให้ผู้เข้าร่วมค้ารายใดเป็นผู้เข้าร่วมค้าหลักผู้เข้าร่วมค้าทุกรายจะต้องมีคุณสมบัติครบถ้วนตามเงื่อนไขที่กำหนดไว้ในเอกสารเชิญชวน

(๓) การยื่นข้อเสนอของกิจการร่วมค้า

(๓.๑) กรณีที่ข้อตกลงฯ กำหนดให้มีการมอบหมายผู้เข้าร่วมค้ารายใดรายหนึ่งเป็นผู้ยื่นข้อเสนอในนามกิจการร่วมค้า การยื่นเสนอดังกล่าวไม่ต้องมีหนังสือมอบอำนาจ

สำหรับข้อตกลงฯ ที่ไม่ได้กำหนดให้ผู้เข้าร่วมค้ารายใดเป็นผู้ยื่นข้อเสนอ

ผู้เข้าร่วมค้าทุกรายจะต้องลงลายมือชื่อในหนังสือมอบอำนาจให้ผู้เข้าร่วมค้ารายใดรายหนึ่งเป็นผู้ยื่นข้อเสนอในนาม
กิจการร่วมค้า

(๓.๒) การยื่นข้อเสนอด้วยวิธีประกวดราคาอิเล็กทรอนิกส์ (e - bidding)

ให้ผู้เข้าร่วมค้าที่ได้รับมอบหมายหรือมอบอำนาจตามข้อ (๓.๑) ดำเนินการซื้อเอกสารประกวดราคาอิเล็กทรอนิกส์
กรณีที่มีการจำหน่ายเอกสารซื้อหรือจ้าง

๒.๑๒ ผู้ยื่นข้อเสนอต้องลงทะเบียนที่มีข้อมูลถูกต้องครบถ้วนในระบบจัดซื้อจัดจ้าง
ภาครัฐด้วย อิเล็กทรอนิกส์ (Electronic Government Procurement : e-GP) ของกรมบัญชีกลาง

๒.๑๓ ผู้ยื่นข้อเสนอต้องมีมูลค่าสุทธิของกิจการ ดังนี้

๑. กรณีผู้ยื่นข้อเสนอเป็นนิติบุคคลที่จัดตั้งขึ้นตามกฎหมายไทยหรือต่างประเทศซึ่งได้
จดทะเบียนเกินกว่า ๑ ปี ต้องมีมูลค่าสุทธิของกิจการ จากผลต่างระหว่างสินทรัพย์สุทธิหักด้วยหนี้สินสุทธิ ที่ปรากฏ
ในงบแสดงฐานะการเงินที่มีการตรวจรับรองแล้ว ซึ่งจะต้องแสดงค่าเป็นบวก ๑ ปีสุดท้ายก่อนวันยื่นข้อเสนอ งบแสดง
ฐานะการเงิน ๑ ปีสุดท้ายก่อนวันยื่นข้อเสนอ หมายถึง งบแสดงฐานะการเงินย้อนไปก่อนวันที่หน่วยงานของรัฐกำหนด
ให้เป็นวันยื่นข้อเสนอ ๑ ปีปฏิทิน เว้นแต่กรณีนิติบุคคลที่จัดตั้งขึ้นตามกฎหมายไทย หากวันยื่นข้อเสนอเป็นช่วงระยะ
เวลาที่กรมพัฒนาธุรกิจการค้ากำหนดให้นิติบุคคลยื่นงบแสดงฐานะการเงินกับกรมพัฒนาธุรกิจการค้า ซึ่งจะอยู่ในช่วง
เดือนมกราคม - เดือนพฤษภาคม ของทุกปี โดยนิติบุคคลที่เป็นผู้ยื่นข้อเสนอที่ยังอยู่ในช่วงของการยื่นงบแสดงฐานะ
การเงินกับกรมพัฒนาธุรกิจการค้า คือ ช่วงเดือนมกราคม - เดือนพฤษภาคม กรณีนี้ให้สามารถยื่นงบแสดงฐานะการ
เงินย้อนไปอีก ๑ ปี ได้

๒. กรณีผู้ยื่นข้อเสนอเป็นนิติบุคคลที่จัดตั้งขึ้นตามกฎหมายไทย ซึ่งยังไม่มีกิจการรายงาน
งบแสดงฐานะการเงินกับกรมพัฒนาธุรกิจการค้า หรือกรณีผู้ยื่นข้อเสนอเป็นนิติบุคคลที่จัดตั้งขึ้นตามกฎหมายต่าง
ประเทศซึ่งยังไม่มีกิจการรายงานงบแสดงฐานะการเงิน ให้พิจารณาการกำหนดมูลค่าของทุนจดทะเบียน โดยผู้ยื่น
ข้อเสนอจะต้องมีทุนจดทะเบียนที่เรียกชำระมูลค่าหุ้นแล้ว ณ วันที่ยื่นข้อเสนอ ไม่ต่ำกว่า ๑ ล้านบาท

๓. สำหรับการจัดซื้อจัดจ้างครั้งหนึ่งที่มีวงเงินเกิน ๕๐๐,๐๐๐ บาทขึ้นไป กรณีผู้ยื่น
ข้อเสนอเป็นบุคคลธรรมดา ให้พิจารณาจากหนังสือรับรองบัญชีเงินฝาก ไม่เกิน ๙๐ วันก่อนวันยื่นข้อเสนอ โดยต้อง
มีเงินฝากคงเหลือในบัญชีธนาคารเป็นมูลค่า ๑ ใน ๔ ของมูลค่างบประมาณของโครงการหรือรายการที่ยื่นข้อเสนอ
ในแต่ละครั้ง และหากเป็นผู้ชนะการจัดซื้อจัดจ้างหรือเป็นผู้ได้รับการคัดเลือกจะต้องแสดงหนังสือรับรองบัญชี
เงินฝากที่มีมูลค่าดังกล่าวอีกครั้งหนึ่งในวันลงนามในสัญญา

๔. กรณีที่ผู้ยื่นข้อเสนอไม่มีมูลค่าสุทธิของกิจการหรือทุนจดทะเบียน หรือมีแต่ไม่เพียงพอที่จะ
จะเข้ายื่นข้อเสนอ สามารถดำเนินการได้ดังนี้

(๑) กรณีผู้ยื่นข้อเสนอเป็นนิติบุคคลที่จัดตั้งขึ้นตามกฎหมายไทย หรือบุคคลธรรมดา
ที่ถือสัญชาติไทย ผู้ยื่นข้อเสนอสามารถขอวงเงินสินเชื่อ โดยต้องมีวงเงินสินเชื่อ ๑ ใน ๔ ของมูลค่างบประมาณของ
โครงการหรือรายการที่ยื่นข้อเสนอในแต่ละครั้ง จะเป็นสินเชื่อที่ธนาคารภายในประเทศ หรือบริษัทเงินทุนหรือบริษัท
เงินทุนหลักทรัพย์ที่ได้รับอนุญาตให้ประกอบกิจการเงินทุนเพื่อการพาณิชย์ และประกอบธุรกิจค้าประกันตามประกาศ
ของธนาคารแห่งประเทศไทย ตามรายชื่อบริษัทเงินทุนที่ธนาคารแห่งประเทศไทยแจ้งเวียนให้ทราบ โดยพิจารณาจาก
ยอดเงินรวมของวงเงินสินเชื่อที่สำนักงานใหญ่รับรอง หรือที่สำนักงานสาขารับรอง (กรณีได้รับมอบอำนาจจาก

สำนักงานใหญ่) ซึ่งออกให้แก่ผู้ยื่นข้อเสนอ นับถึงวันยื่นข้อเสนอไม่เกิน ๙๐ วัน

(๒) กรณีผู้ยื่นข้อเสนอเป็นนิติบุคคลที่จัดตั้งขึ้นตามกฎหมายต่างประเทศ หรือบุคคลธรรมดาที่มีได้ถือสัญชาติไทย ผู้ยื่นข้อเสนอสามารถขอวงเงินสินเชื่อ โดยต้องมีวงเงินสินเชื่อ ๑ ใน ๕ ของมูลค่างบประมาณของโครงการหรือรายการที่ยื่นข้อเสนอในแต่ละครั้ง จะเป็นสินเชื่อที่ธนาคารภายในประเทศ หรือบริษัทเงินทุนหรือบริษัทเงินทุนหลักทรัพย์ที่ได้รับอนุญาตให้ประกอบกิจการเงินทุนเพื่อการพาณิชย์ และประกอบธุรกิจค้าประกันตามประกาศของธนาคารแห่งประเทศไทย ตามรายชื่อบริษัทเงินทุนที่ธนาคาร แห่งประเทศไทยแจ้งเวียนให้ทราบ หรือเป็นสินเชื่อที่ธนาคารต่างประเทศหรือบริษัทเงินทุนหลักทรัพย์ที่ได้รับอนุญาตให้ประกอบกิจการเงินทุนเพื่อการพาณิชย์และประกอบธุรกิจค้าประกันตามประกาศของธนาคารกลางต่างประเทศนั้น ตามรายชื่อบริษัทที่ธนาคารกลางต่างประเทศนั้นแจ้งเวียนให้ทราบ โดยพิจารณาจากยอดเงินรวมของวงเงินสินเชื่อที่สำนักงานใหญ่รับรอง หรือที่สำนักงานสาขารับรอง (กรณีได้รับมอบอำนาจจากสำนักงานใหญ่) ซึ่งออกให้แก่ผู้ยื่นข้อเสนอ นับถึงวันยื่นข้อเสนอไม่เกิน ๙๐ วัน

๕. กรณีผู้ยื่นข้อเสนอเป็นนิติบุคคลที่จัดตั้งขึ้นตามกฎหมายต่างประเทศ หรือบุคคลธรรมดาที่มีได้ถือสัญชาติไทยตามข้อ ๒ ข้อ ๓ และข้อ ๔ (๒) มูลค่าจะต้องเป็นไปตามอัตราแลกเปลี่ยนเงินตรา ตามประกาศที่ธนาคารแห่งประเทศไทยกำหนด ในช่วงระหว่างวันที่เผยแพร่ประกาศและเอกสารประกวดราคาในระบบจัดซื้อจัดจ้างภาครัฐด้วยอิเล็กทรอนิกส์ (e - GP) จนถึงวันเสนอราคา

ทั้งนี้ ผู้ยื่นข้อเสนอจะต้องยื่นเอกสารที่แสดงให้เห็นถึงข้อมูลเกี่ยวกับมูลค่าสุทธิของกิจการแล้วแต่กรณี ประกอบกับเอกสารดังกล่าวจะต้องผ่านการรับรองตามระเบียบกระทรวงการต่างประเทศว่าด้วยการรับรองเอกสาร พ.ศ. ๒๕๓๙ และที่แก้ไขเพิ่มเติม กำหนด โดยจะต้องยื่นเอกสารดังกล่าวในวันยื่นข้อเสนอ หากผู้ยื่นข้อเสนอไม่ได้มีการยื่นเอกสารดังกล่าวมาพร้อมกับการยื่นข้อเสนอให้ถือว่าผู้ยื่นข้อเสนอรายนั้นยื่นเอกสารไม่ครบถ้วนตามเงื่อนไขที่กำหนดไว้ในเอกสารประกวดราคา

๖. กรณีตาม ข้อ ๑ - ข้อ ๕ ไม่ใช่บังคับกรณีดังต่อไปนี้

(๖.๑) กรณีที่ผู้ยื่นข้อเสนอเป็นหน่วยงานของรัฐภายในประเทศ

(๖.๒) นิติบุคคลที่จัดตั้งขึ้นตามกฎหมายไทยที่อยู่ระหว่างการฟื้นฟูกิจการตามพระราชบัญญัติล้มละลาย พ.ศ. ๒๕๔๓ และที่แก้ไขเพิ่มเติม

(๖.๓) งานจ้างก่อสร้างที่กรมบัญชีกลางได้ขึ้นทะเบียนผู้ประกอบการงานก่อสร้างแล้ว และงานจ้างก่อสร้างที่หน่วยงานของรัฐที่ได้มีการจัดทำบัญชีผู้ประกอบการงานก่อสร้างที่มีคุณสมบัติเบื้องต้นไว้แล้วก่อนวันที่พระราชบัญญัติการจัดซื้อจัดจ้างฯ มีผลใช้บังคับ

(๖.๔) การจัดซื้อจัดจ้างตามมาตรา ๕๖ วรรคหนึ่ง (๒) (ข) และ (ค) แห่งพระราชบัญญัติการจัดซื้อจัดจ้างฯ

(๖.๕) การซื้อสิ่งหาปริมาณและค่าเช่าสิ่งหาปริมาณ

(๖.๖) กรณีงานจ้างบริการหรืองานจ้างเหมาบริการกับบุคคลธรรมดา เช่น จ้างพนักงานขับรถ ครูชาวต่างชาติ พนักงานเก็บขยะ พนักงานบันทึกข้อมูล เป็นต้น

๓. หลักฐานการยื่นข้อเสนอ

ผู้ยื่นข้อเสนอจะต้องเสนอเอกสารหลักฐานยื่นมาพร้อมกับการเสนอราคาทางระบบจัดซื้อจัดจ้างภาครัฐด้วยอิเล็กทรอนิกส์ โดยแยกเป็น ๒ ส่วน คือ

๓.๑ ส่วนที่ ๑ อย่างน้อยต้องมีเอกสารดังต่อไปนี้

(๑) ในกรณีผู้ยื่นข้อเสนอเป็นนิติบุคคล

(ก) ห้างหุ้นส่วนสามัญหรือห้างหุ้นส่วนจำกัด ให้ยื่นสำเนาหนังสือรับรองการจดทะเบียนนิติบุคคล บัญชีรายชื่อหุ้นส่วนผู้จัดการ

(ข) บริษัทจำกัดหรือบริษัทมหาชนจำกัด ให้ยื่นสำเนาหนังสือรับรองการจดทะเบียนนิติบุคคล หนังสือบริคณห์สนธิ บัญชีรายชื่อกรรมการผู้จัดการ และบัญชีผู้ถือหุ้นรายใหญ่ (ถ้ามี)

(๒) ในกรณีผู้ยื่นข้อเสนอเป็นบุคคลธรรมดาหรือคณะบุคคลที่มีใช้นิติบุคคล ให้ยื่นสำเนาบัตรประจำตัวประชาชนของผู้ยื่น ข้อเสนอข้อตกลงที่แสดงถึงการเข้าเป็นหุ้นส่วน (ถ้ามี) สำเนาบัตรประจำตัวประชาชนของผู้เป็นหุ้นส่วน หรือสำเนาหนังสือเดินทางของผู้เป็นหุ้นส่วนที่มีได้ถือสัญชาติไทย

(๓) ในกรณีผู้ยื่นข้อเสนอเป็นผู้ยื่นข้อเสนอร่วมกันในฐานะเป็นผู้ร่วมค้า ให้ยื่นสำเนาสัญญาของการเข้าร่วมค้า และเอกสารตามที่ระบุไว้ใน (๑) หรือ (๒) ของผู้ร่วมค้า แล้วแต่กรณี

(๔) ผู้ยื่นข้อเสนอต้องแสดงหลักฐานเกี่ยวกับมูลค่าสุทธิของกิจการ ดังนี้

๑. กรณีผู้ยื่นข้อเสนอเป็นนิติบุคคลที่จัดตั้งขึ้นตามกฎหมายไทยหรือต่างประเทศ ซึ่งได้จดทะเบียนเกินกว่า ๑ ปี ต้องมีมูลค่าสุทธิของกิจการ จากผลต่างระหว่างสินทรัพย์สุทธิหักด้วยหนี้สินสุทธิที่ปรากฏในงบแสดงฐานะการเงินที่มีการตรวจรับรองแล้ว ซึ่งจะต้องแสดงค่าเป็นบวก ๑ ปีสุดท้ายก่อนวันยื่นข้อเสนอ งบแสดงฐานะการเงิน ๑ ปีสุดท้ายก่อนวันยื่นข้อเสนอ หมายถึง งบแสดงฐานะการเงินย้อนไปก่อนวันที่หน่วยงานของรัฐกำหนดให้เป็นวันยื่นข้อเสนอ ๑ ปีปฏิทิน เว้นแต่กรณีนิติบุคคลที่จัดตั้งขึ้นตามกฎหมายไทย หากวันยื่นข้อเสนอเป็นช่วงระยะเวลาที่กรมพัฒนาธุรกิจการค้ากำหนดให้นิติบุคคล ยื่นงบแสดงฐานะการเงินกับกรมพัฒนาธุรกิจการค้า ซึ่งจะอยู่ในช่วงเดือนมกราคม - เดือนพฤษภาคม ของทุกปี โดยนิติบุคคลที่เป็นผู้ยื่นข้อเสนอ นั้นยังอยู่ในช่วงของการยื่นงบแสดงฐานะการเงินกับกรมพัฒนาธุรกิจการค้า คือ ช่วงเดือนมกราคม - เดือนพฤษภาคม กรณีนี้ให้สามารถยื่นงบแสดงฐานะการเงินย้อนไปอีก ๑ ปี ได้

๒. กรณีผู้ยื่นข้อเสนอเป็นนิติบุคคลที่จัดตั้งขึ้นตามกฎหมายไทยซึ่งยังไม่มีกรารายงานงบแสดงฐานะการเงินกับกรมพัฒนาธุรกิจการค้า หรือกรณีผู้ยื่นข้อเสนอเป็นนิติบุคคลที่จัดตั้งขึ้นตามกฎหมายต่างประเทศซึ่งยังไม่มีกรารายงานงบแสดงฐานะการเงิน ให้พิจารณาการกำหนดมูลค่าของทุนจดทะเบียน โดยผู้ยื่นข้อเสนอจะต้องมีทุนจดทะเบียนที่เรียกชำระมูลค่าหุ้นแล้ว ณ วันที่ยื่นข้อเสนอ ไม่ต่ำกว่า ๑ ล้านบาท

๓. สำหรับการจัดซื้อจัดจ้างครั้งหนึ่งที่มีวงเงินเกิน ๕๐๐,๐๐๐ บาทขึ้นไป กรณีผู้ยื่นข้อเสนอเป็นบุคคลธรรมดา ให้พิจารณาจากหนังสือรับรองบัญชีเงินฝากไม่เกิน ๙๐ วัน ก่อนวันยื่นข้อเสนอ โดยต้องมีเงินฝากคงเหลือในบัญชีธนาคารเป็นมูลค่า ๑ ใน ๔ ของมูลค่างบประมาณของโครงการหรือรายการที่ยื่นข้อเสนอในแต่ละครั้ง และหากเป็นผู้ชนะการจัดซื้อจัดจ้างหรือเป็นผู้ได้รับการคัดเลือกจะต้องแสดงหนังสือรับรองบัญชีเงินฝากที่มีมูลค่าดังกล่าวอีกครั้งหนึ่งในวันลงนามในสัญญา

๔. กรณีที่ผู้ยื่นข้อเสนอไม่มีมูลค่าสุทธิของกิจการหรือทุนจดทะเบียน หรือมีแต่

ไม่เพียงพอที่จะเข้ายื่นข้อเสนอ สามารถดำเนินการได้ดังนี้

(๑) กรณีผู้ยื่นข้อเสนอเป็นนิติบุคคลที่จัดตั้งขึ้นตามกฎหมายไทย หรือบุคคลธรรมดาที่ถือสัญชาติไทย ผู้ยื่นข้อเสนอสามารถขอวงเงินสินเชื่อ โดยต้องมีวงเงินสินเชื่อ ๑ ใน ๔ ของมูลค่างบประมาณของโครงการหรือรายการที่ยื่นข้อเสนอในแต่ละครั้ง จะเป็นสินเชื่อที่ธนาคารภายในประเทศ หรือบริษัทเงินทุนหรือบริษัทเงินทุนหลักทรัพย์ที่ได้รับอนุญาตให้ประกอบกิจการเงินทุนเพื่อการพาณิชย์และประกอบธุรกิจค้าประกันตามประกาศของธนาคารแห่งประเทศไทย ตามรายชื่อบริษัทเงินทุนที่ธนาคารแห่งประเทศไทยแจ้งเวียนให้ทราบ โดยพิจารณาจากยอดเงินรวมของวงเงินสินเชื่อที่สำนักงานใหญ่รับรอง หรือที่สำนักงานสาขารับรอง (กรณีได้รับมอบอำนาจจากสำนักงานใหญ่) ซึ่งออกให้แก่ผู้ยื่นข้อเสนอ นับถึงวันยื่นข้อเสนอไม่เกิน ๙๐ วัน

(๒) กรณีผู้ยื่นข้อเสนอเป็นนิติบุคคลที่จัดตั้งขึ้นตามกฎหมายต่างประเทศ หรือบุคคลธรรมดาที่มีได้ถือสัญชาติไทย ผู้ยื่นข้อเสนอสามารถขอวงเงินสินเชื่อ โดยต้องมีวงเงินสินเชื่อ ๑ ใน ๔ ของมูลค่างบประมาณของโครงการหรือรายการที่ยื่นข้อเสนอในแต่ละครั้ง จะเป็นสินเชื่อที่ธนาคารภายในประเทศ หรือบริษัทเงินทุนหรือบริษัทเงินทุนหลักทรัพย์ที่ได้รับอนุญาตให้ประกอบกิจการเงินทุนเพื่อการพาณิชย์ และประกอบธุรกิจค้าประกันตามประกาศของธนาคารแห่งประเทศไทย ตามรายชื่อบริษัทเงินทุนที่ธนาคารแห่งประเทศไทยแจ้งเวียนให้ทราบ หรือเป็นสินเชื่อที่ธนาคารต่างประเทศหรือบริษัทเงินทุนหลักทรัพย์ที่ได้รับอนุญาตให้ประกอบกิจการเงินทุนเพื่อการพาณิชย์และประกอบธุรกิจค้าประกันตามประกาศของธนาคารกลางต่างประเทศนั้น ตามรายชื่อบริษัทที่ธนาคารกลางต่างประเทศนั้นแจ้งเวียนให้ทราบ โดยพิจารณาจากยอดเงินรวมของวงเงินสินเชื่อที่สำนักงานใหญ่รับรอง หรือที่สำนักงานสาขารับรอง (กรณีได้รับมอบอำนาจจากสำนักงานใหญ่) ซึ่งออกให้แก่ผู้ยื่นข้อเสนอ นับถึงวันยื่นข้อเสนอไม่เกิน ๙๐ วัน

๕. กรณีผู้ยื่นข้อเสนอเป็นนิติบุคคลที่จัดตั้งขึ้นตามกฎหมายต่างประเทศ หรือบุคคลธรรมดาที่มีได้ถือสัญชาติไทยตามข้อ ๒ ข้อ ๓ และข้อ ๔ (๒) มูลค่าจะต้องเป็นไปตามอัตราแลกเปลี่ยนเงินตราตามประกาศที่ธนาคารแห่งประเทศไทยกำหนด ในช่วงระหว่างวันที่เผยแพร่ประกาศและเอกสารประกวดราคาในระบบจัดซื้อจัดจ้างภาครัฐด้วยอิเล็กทรอนิกส์ (e - GP) จนถึงวันเสนอราคา

ทั้งนี้ ผู้ยื่นข้อเสนอจะต้องยื่นเอกสารที่แสดงให้เห็นถึงข้อมูลเกี่ยวกับมูลค่าสุทธิของกิจการแล้วแต่กรณี ประกอบกับเอกสารดังกล่าวจะต้องผ่านการรับรองตามระเบียบกระทรวงการต่างประเทศว่าด้วยการรับรองเอกสาร พ.ศ. ๒๕๓๙ และที่แก้ไขเพิ่มเติม กำหนด โดยจะต้องยื่นเอกสารดังกล่าวในวันยื่นข้อเสนอ หากผู้ยื่นข้อเสนอได้มีการยื่นเอกสารดังกล่าวมาพร้อมกับการยื่นข้อเสนอให้ถือว่าผู้ยื่นข้อเสนอรายนั้นยื่นเอกสารไม่ครบถ้วนตามเงื่อนไขที่กำหนดไว้ในเอกสารประกวดราคา

(๕) บัญชีเอกสารส่วนที่ ๑ ทั้งหมดที่ได้ยื่นพร้อมกับการเสนอราคาทางระบบจัดซื้อจัดจ้างภาครัฐด้วยอิเล็กทรอนิกส์ ตามแบบในข้อ ๑.๗ (๑) โดยไม่ต้องแนบในรูปแบบ PDF File (Portable Document Format)

ทั้งนี้ เมื่อผู้ยื่นข้อเสนอดำเนินการแนบไฟล์เอกสารตามบัญชีเอกสารส่วนที่ ๑ ครบถ้วน ถูกต้องแล้ว ระบบจัดซื้อจัดจ้างภาครัฐด้วยอิเล็กทรอนิกส์จะสร้างบัญชีเอกสารส่วนที่ ๑ ตามแบบในข้อ ๑.๗ (๑) ให้โดยผู้ยื่นข้อเสนอไม่ต้องแนบบัญชีเอกสารส่วนที่ ๑ ดังกล่าวในรูปแบบ PDF File (Portable Document Format)

๓.๒ ส่วนที่ ๒ อย่างน้อยต้องมีเอกสารดังต่อไปนี้

(๑) สำเนาหนังสือรับรองผลงานก่อสร้าง

(๒) สำเนาใบขึ้นทะเบียนผู้ประกอบการวิสาหกิจขนาดกลางและขนาดย่อม (SMEs)

(ถ้ามี)

(๓) บัญชีเอกสารส่วนที่ ๒ ทั้งหมดที่ได้ยื่นพร้อมกับการเสนอราคาทางระบบจัดซื้อจัดจ้างภาครัฐด้วยอิเล็กทรอนิกส์ตามแบบในข้อ ๑.๗ (๒) โดยไม่ต้องแนบในรูปแบบ PDF File (Portable Document Format)

ทั้งนี้ เมื่อผู้ยื่นข้อเสนอดำเนินการแนบไฟล์เอกสารตามบัญชีเอกสารส่วนที่ ๒ ครบถ้วนถูกต้องแล้ว ระบบจัดซื้อจัดจ้างภาครัฐด้วยอิเล็กทรอนิกส์จะสร้างบัญชีเอกสารส่วนที่ ๒ ตามแบบในข้อ ๑.๗ (๒) ให้โดยผู้ยื่นข้อเสนอไม่ต้องแนบบัญชีเอกสารส่วนที่ ๒ ดังกล่าวในรูปแบบ PDF File (Portable Document Format)

๔. การเสนอราคา

๔.๑ ผู้ยื่นข้อเสนอต้องยื่นข้อเสนอ และเสนอราคาทางระบบจัดซื้อจัดจ้างภาครัฐด้วยอิเล็กทรอนิกส์ตามที่กำหนดไว้ในเอกสารประกวดราคาอิเล็กทรอนิกส์นี้ โดยไม่มีเงื่อนไขใดๆ ทั้งสิ้น และจะต้องกรอกข้อความให้ถูกต้องครบถ้วน พร้อมทั้งหลักฐานแสดงตัวตนและทำการยืนยันตัวตนของผู้ยื่นข้อเสนอ โดยไม่ต้องแนบบใบเสนอราคาในรูปแบบ PDF File (Portable Document Format)

๔.๒ ผู้ยื่นข้อเสนอจะต้องกรอกรายละเอียดการเสนอราคาในใบเสนอราคาตาม ข้อ ๑.๒ ให้ครบถ้วน โดยไม่ต้องยื่น ใบแจ้งปริมาณงานและราคาและใบบัญชีรายการก่อสร้าง ในรูปแบบ PDF File (Portable Document Format)

ในการเสนอราคาให้เสนอราคาเป็นเงินบาทและเสนอราคาได้เพียงครั้งเดียวและราคาเดียว โดยเสนอราคารวม หรือราคาต่อหน่วย หรือราคาต่อรายการ ตามเงื่อนไขที่ระบุไว้ตามข้อ ๖.๒ ให้ถูกต้อง ทั้งนี้ราคารวมที่เสนอจะต้องตรงกันทั้งตัวเลขและตัวหนังสือ ถ้าตัวเลขและตัวหนังสือไม่ตรงกัน ให้ถือตัวหนังสือเป็นสำคัญ โดยคิดราคารวมทั้งสิ้นซึ่งรวมค่าภาษีมูลค่าเพิ่ม ภาษีอากรอื่น และค่าใช้จ่ายทั้งปวงไว้แล้ว

ราคาที่เสนอจะต้องเสนอกำหนดยื่นราคาไม่น้อยกว่า ๔๐ วัน ตั้งแต่วันเสนอราคาโดยภายในกำหนดยื่นราคา ผู้ยื่นข้อเสนอต้องรับผิดชอบราคาที่ตนได้เสนอไว้และจะถอนการเสนอราคามีได้

๔.๓ ผู้ยื่นข้อเสนอจะต้องเสนอกำหนดเวลาดำเนินการก่อสร้างแล้วเสร็จไม่เกิน ๓๐ วัน นับถัดจากวันลงนามในสัญญาจ้างก่อสร้าง

๔.๔ ก่อนเสนอราคา ผู้ยื่นข้อเสนอควรตรวจสอบร่างสัญญา แบบรูปและรายการละเอียด และขอบเขตของงาน ฯลฯ ให้ถี่ถ้วนและเข้าใจเอกสารประกวดราคาอิเล็กทรอนิกส์ทั้งหมดเสียก่อนที่จะตกลงยื่นข้อเสนอตามเงื่อนไขในเอกสารประกวดราคาอิเล็กทรอนิกส์

๔.๕ ผู้ยื่นข้อเสนอต้องยื่นข้อเสนอและเสนอราคาทางระบบจัดซื้อจัดจ้างภาครัฐ ด้วยอิเล็กทรอนิกส์ในวันที่ ๑ พฤษภาคม ๒๕๖๕ ระหว่างเวลา ๐๙:๐๐ น. ถึง ๑๕:๐๐ น. และเวลาในการเสนอราคาให้ถือตามเวลาของระบบจัดซื้อจัดจ้างภาครัฐด้วยอิเล็กทรอนิกส์เป็นเกณฑ์

เมื่อพ้นกำหนดเวลายื่นข้อเสนอและเสนอราคาแล้ว จะไม่รับเอกสารการยื่นข้อเสนอ และการเสนอราคาใดๆ โดยเด็ดขาด

๔.๖ ผู้ยื่นข้อเสนอต้องจัดทำเอกสารสำหรับใช้ในการเสนอราคาในรูปแบบไฟล์เอกสารประเภท PDF File (Portable Document Format) โดยผู้ยื่นข้อเสนอต้องเป็นผู้รับผิดชอบตรวจสอบความครบถ้วนถูกต้อง และชัดเจนของเอกสาร PDF File ก่อนที่ยื่นยื่นการเสนอราคา แล้วจึงส่งข้อมูล (Upload) เพื่อเป็นการเสนอราคาให้แก่เทศบาลเมืองบางกะดี ผ่านทางระบบจัดซื้อจัดจ้างภาครัฐด้วยอิเล็กทรอนิกส์

๔.๗ คณะกรรมการพิจารณาผลการประกวดราคาอิเล็กทรอนิกส์จะดำเนินการตรวจสอบคุณสมบัติของผู้ยื่นข้อเสนอแต่ละรายว่า เป็นผู้ยื่นข้อเสนอที่มีผลประโยชน์ร่วมกันกับผู้ยื่นเสนอรายอื่นตามข้อ ๑.๖ (๑) หรือไม่ หากปรากฏว่าผู้ยื่นเสนอรายใดเป็นผู้ยื่นข้อเสนอที่มีผลประโยชน์ร่วมกันกับผู้ยื่นเสนอรายอื่น คณะกรรมการพิจารณาผลฯ จะตัดรายชื่อผู้ยื่นเสนอราคาที่มีผลประโยชน์ร่วมกันนั้นออกจากการเป็นผู้ยื่นข้อเสนอ

หากปรากฏต่อคณะกรรมการพิจารณาผลฯ ว่า ก่อนหรือในขณะที่มีการพิจารณาข้อเสนอ มีผู้ยื่นเสนอรายใดกระทำการอันเป็นการขัดขวางการแข่งขันอย่างเป็นธรรมตาม ข้อ ๑.๖ (๒) และคณะกรรมการพิจารณาผลฯ เชื่อว่ามีการกระทำอันเป็นการขัดขวางการแข่งขันอย่างเป็นธรรม คณะกรรมการพิจารณาผลฯ จะตัดรายชื่อผู้ยื่นข้อเสนอรายนั้นออกจากการเป็นผู้ยื่นข้อเสนอ และเทศบาลเมืองบางกะดี จะพิจารณาลงโทษผู้ยื่นเสนอดังกล่าวเป็นผู้ทำงาน เว้นแต่ เทศบาลเมืองบางกะดี จะพิจารณาเห็นว่า ผู้ยื่นเสนอรายนั้น มิใช่เป็นผู้ริเริ่มให้มีการกระทำดังกล่าวและได้ให้ความร่วมมือเป็นประโยชน์ต่อการพิจารณาของเทศบาลเมืองบางกะดี

๔.๘ ผู้ยื่นข้อเสนอจะต้องปฏิบัติ ดังนี้

- (๑) ปฏิบัติตามเงื่อนไขที่ระบุไว้ในเอกสารประกวดราคาอิเล็กทรอนิกส์
- (๒) ราคาที่เสนอจะต้องเป็นราคาที่รวมภาษีมูลค่าเพิ่ม และภาษีอื่นๆ (ถ้ามี)

รวมค่าใช้จ่ายทั้งปวงไว้ด้วยแล้ว

- (๓) ผู้ยื่นข้อเสนอจะต้องลงทะเบียนเพื่อเข้าสู่กระบวนการเสนอราคา

ตามวัน เวลา ที่กำหนด

- (๔) ผู้ยื่นข้อเสนอจะถอนการเสนอราคาที่เสนอแล้วไม่ได้

- (๕) ผู้ยื่นข้อเสนอต้องศึกษาและทำความเข้าใจในระบบและวิธีการเสนอราคา

ด้วยวิธีประกวดราคาอิเล็กทรอนิกส์ ของกรมบัญชีกลางที่แสดงไว้ในเว็บไซต์ www.gprocurement.go.th

- (๖) ผู้ยื่นข้อเสนอต้องชำระเงินค่าซื้อเอกสารประกวดราคาอิเล็กทรอนิกส์

ในราคาชุดละ ๓๐๐.๐๐ บาท (สามร้อยบาทถ้วน) ผ่านช่องทางการโอนเงินเข้าบัญชีธนาคารกรุงไทยจำกัด (มหาชน) เลขที่บัญชี ๑๑๐๑๒๘๘๘๘๗ ชื่อบัญชีเทศบาลเมืองบางกะดี ตั้งแต่วันที่ ๕ พฤษภาคม ๒๕๖๕ ถึงวันที่ ๑๑ พฤษภาคม ๒๕๖๕ และส่งหลักฐานการชำระเงินกับธนาคารมาให้ เทศบาลเมืองบางกะดี ตรวจสอบความถูกต้อง โดยส่งไปรษณีย์อิเล็กทรอนิกส์มาที่ saraban_04130110@dla.go.th ตั้งแต่วันที่ ๕ พฤษภาคม ๒๕๖๕ ถึงวันที่ ๑๑ พฤษภาคม ๒๕๖๕ โดยการชำระเงินและส่งหลักฐานการชำระเงินในวันสุดท้าย ให้ดำเนินการภายในเวลา ๑๖.๓๐ น.

หากปรากฏว่า ผู้ยื่นเสนอรายใดดำเนินการเป็นไปตามกรณีหนึ่งกรณีใดดังต่อไปนี้ ให้ถือว่าผู้ยื่นเสนอรายนั้นไม่มีสิทธิ์ในการประกวดราคาอิเล็กทรอนิกส์ครั้งนั้น และหน่วยงานของรัฐต้องไม่พิจารณาข้อเสนอของผู้ยื่นเสนอรายดังกล่าว

- (๑) ไม่ชำระค่าซื้อเอกสารประกวดราคาอิเล็กทรอนิกส์ หรือชำระไม่ครบถ้วน

(๒) ชำระค่าซื้อเอกสารประกวดราคาอิเล็กทรอนิกส์ในวันหรือเวลาอื่นนอกเหนือจาก วันและเวลาที่กำหนดในเอกสารประกวดราคาอิเล็กทรอนิกส์ ไม่ว่าจะเป็นการชำระก่อนถึงวันและเวลาที่กำหนดหรือเมื่อพ้นวันและเวลาที่กำหนดแล้ว

(๓) ไม่ได้ส่งหลักฐานการชำระเงินตามช่องทางที่กำหนดไว้ในเอกสารประกวดราคาอิเล็กทรอนิกส์มาให้หน่วยงานของรัฐตรวจสอบความถูกต้อง ภายในวันและเวลาที่กำหนดไว้ในเอกสารประกวดราคาอิเล็กทรอนิกส์

๔.๙ ผู้ยื่นข้อเสนอที่เป็นผู้ชนะการเสนอราคาต้องจัดทำแผนการใช้พัสดุที่ผลิตภายในประเทศ และแผนการใช้เหล็กที่ผลิตในประเทศ โดยยื่นให้หน่วยงานของรัฐภายใน ๖๐ วัน นับถัดจากวันลงนามในสัญญา เว้นแต่กรณีที่ระยะเวลาดำเนินการตามสัญญาไม่เกิน ๖๐ วัน

๔.๑๐ คู่สัญญาต้องจัดทำแผนการทำงานมาให้ภายใน ๗ วัน นับถัดจากวันลงนามในสัญญา เว้นแต่เป็นกรณีสัญญาที่มีอายุไม่เกิน ๙๐ วัน หรือกรณีการจ้างก่อสร้างซึ่งสัญญาหรือบันทึกข้อตกลงเป็นหนังสือที่มีวงเงินไม่เกิน ๕๐๐,๐๐๐ บาท ทั้งนี้ แผนการทำงานดังกล่าวให้ถือเป็นเอกสารส่วนหนึ่งของสัญญา

๕. หลักเกณฑ์และสิทธิในการพิจารณา

๕.๑ ในการพิจารณาผลการยื่นข้อเสนอประกวดราคาอิเล็กทรอนิกส์ครั้งนี้ เทศบาลเมืองบางกะดีจะพิจารณาตัดสินโดยใช้ หลักเกณฑ์ราคา

๕.๒ การพิจารณาผู้ชนะการยื่นข้อเสนอ
กรณีใช้หลักเกณฑ์ราคาในการพิจารณาผู้ชนะการยื่นข้อเสนอ เทศบาลเมืองบางกะดี จะพิจารณาจาก ราคารวม

๕.๓ หากผู้ยื่นข้อเสนอรายใดมีคุณสมบัติไม่ถูกต้องตามข้อ ๒ หรือยื่นหลักฐานการยื่นข้อเสนอไม่ถูกต้อง หรือไม่ครบถ้วนตามข้อ ๓ หรือยื่นข้อเสนอไม่ถูกต้องตามข้อ ๔ คณะกรรมการพิจารณาผลฯ จะไม่รับพิจารณาข้อเสนอของผู้ยื่นข้อเสนอรายนั้น เว้นแต่ ผู้ยื่นข้อเสนอรายใดเสนอเอกสารทางเทคนิคหรือแบบรูปและรายการละเอียดและขอบเขตของงานที่จะจ้างไม่ครบถ้วน หรือเสนอรายละเอียดแตกต่างไปจากเงื่อนไขที่เทศบาลเมืองบางกะดีกำหนดไว้ในประกาศและเอกสารประกวดราคาอิเล็กทรอนิกส์ ในส่วนที่มีสาระสำคัญและความแตกต่างนั้น ไม่มีผลทำให้เกิดการได้เปรียบเสียเปรียบ ต่อผู้ยื่นข้อเสนอรายอื่น หรือเป็นการผิดพลาดเล็กน้อย คณะกรรมการพิจารณาผลฯ อาจพิจารณาผ่อนปรนการตัดสินสิทธิ ผู้ยื่นข้อเสนอรายนั้น

๕.๔ เทศบาลเมืองบางกะดีสงวนสิทธิไม่พิจารณาข้อเสนอของผู้ยื่นข้อเสนอโดยไม่มี การผ่อนผัน ในกรณีดังต่อไปนี้

(๑) ไม่กรอกชื่อผู้ยื่นข้อเสนอในการเสนอราคาทางระบบจัดซื้อจัดจ้าง ด้วยอิเล็กทรอนิกส์

(๒) เสนอรายละเอียดแตกต่างไปจากเงื่อนไขที่กำหนดในเอกสารประกวดราคาอิเล็กทรอนิกส์ที่เป็นสาระสำคัญ หรือมีผลทำให้เกิดความได้เปรียบเสียเปรียบแก่ผู้ยื่นข้อเสนอรายอื่น

(๓) ไม่ชำระค่าซื้อเอกสารประกวดราคาอิเล็กทรอนิกส์ หรือชำระไม่ครบถ้วน

(๔) ชำระค่าซื้อเอกสารประกวดราคาอิเล็กทรอนิกส์ในวันหรือเวลาอื่นนอกเหนือจากวันและเวลาที่กำหนดในเอกสารประกวดราคาอิเล็กทรอนิกส์ ไม่ว่าจะเป็นการชำระก่อนถึงวันและเวลาที่กำหนด หรือ

เมื่อพ้นวันและเวลาที่กำหนดแล้ว

(๕) ไม่ได้ส่งหลักฐานการชำระเงินตามช่องทางที่กำหนดในเอกสารประกวดราคา อิเล็กทรอนิกส์มาให้หน่วยงานของรัฐตรวจสอบความถูกต้อง ภายในวันและเวลาที่กำหนดไว้ในเอกสารประกวดราคา อิเล็กทรอนิกส์

๕.๕ ในการตัดสินใจประกวดราคาอิเล็กทรอนิกส์หรือในการทำสัญญา คณะกรรมการ พิจารณาผลฯ หรือเทศบาลเมืองบางกะดี มีสิทธิให้ผู้ยื่นข้อเสนอชี้แจงข้อเท็จจริงเกี่ยวกับสภาพ ฐานะ หรือข้อเท็จจริง อื่นใดที่เกี่ยวข้องกับผู้ยื่นข้อเสนอเพิ่มเติมได้ เทศบาลเมืองบางกะดีมีสิทธิที่จะไม่รับข้อเสนอ ไม่รับราคา หรือไม่ทำ สัญญา หากข้อเท็จจริงดังกล่าวไม่เหมาะสมหรือไม่ถูกต้อง

๕.๖ เทศบาลเมืองบางกะดีทรงไว้ซึ่งสิทธิที่จะไม่รับราคาต่ำสุด หรือราคาหนึ่งราคาใด หรือ ราคาที่เสนอทั้งหมดก็ได้ และอาจพิจารณาเลือกจ้างก่อสร้างในจำนวน หรือขนาด หรือเฉพาะรายการหนึ่งรายการใด หรืออาจยกเลิก การประกวดราคาอิเล็กทรอนิกส์โดยไม่พิจารณาจัดจ้างก่อสร้างเลยก็ได้ สุดแต่จะพิจารณา ทั้งนี้ เพื่อประโยชน์ของทางราชการเป็นสำคัญ และให้ถือว่า การตัดสินใจของ เทศบาลเมืองบางกะดีเป็นเด็ดขาด ผู้ยื่นข้อเสนอ จะเรียกร้องค่าใช้จ่าย หรือค่าเสียหายใดๆ มิได้ รวมทั้ง เทศบาลเมืองบางกะดีจะพิจารณายกเลิกการประกวดราคา อิเล็กทรอนิกส์และลงโทษผู้ยื่นข้อเสนอเป็นผู้ทำงาน ไม่ว่าจะเป็นผู้ยื่นข้อเสนอที่ได้รับการคัดเลือกหรือไม่ก็ตาม หากมี เหตุที่เชื่อถือได้ว่ายื่นข้อเสนอกระทำการโดยไม่สุจริต เช่น การเสนอเอกสารอันเป็นเท็จ หรือใช้ข้อมูลคลลธรรมตา หรือ นิติบุคคลอื่นมาเสนอราคาแทน เป็นต้น

ในกรณีที่ผู้ยื่นข้อเสนอรายที่เสนอราคาต่ำสุด เสนอราคาต่ำจนคาดหมายได้ว่าไม่อาจ ดำเนินงานตามเอกสารประกวดราคาอิเล็กทรอนิกส์ได้ ในกรณีที่ระหว่างระยะเวลาตามสัญญาจนถึงวันที่ผู้ว่าจ้างได้ ตรวจรับงานครั้งสุดท้ายได้เกิดความเสียหายอย่างร้ายแรงจากหรือแก่งานก่อสร้างถึงขนาดที่ก่อให้เกิดภัยอันตรายต่อ ชีวิตหรือทรัพย์สินของประชาชนอันเนื่องมาจากการกระทำหรือละเว้นการกระทำใด ๆ ของผู้รับจ้าง ภายในระยะเวลา ๒ ปี นับตั้งแต่วันที่เกิดเหตุจนถึงวันยื่นข้อเสนอ คณะกรรมการพิจารณาผลฯ หรือเทศบาลเมืองบางกะดี จะให้ผู้ยื่นข้อ เสนอนั้นชี้แจงและแสดงหลักฐานที่ทำให้เชื่อได้ว่า ผู้ยื่นข้อเสนอสามารถดำเนินการตามเอกสารประกวดราคา อิเล็กทรอนิกส์ให้เสร็จสมบูรณ์ หากคำชี้แจงไม่เป็นที่รับฟังได้ เทศบาลเมืองบางกะดี มีสิทธิที่จะไม่รับข้อเสนอหรือไม่ รับราคาของผู้ยื่นข้อเสนอรายนั้น ทั้งนี้ ผู้ยื่นข้อเสนอดังกล่าวไม่มีสิทธิเรียกร้องค่าใช้จ่ายหรือค่าเสียหายใดๆ จาก เทศบาลเมืองบางกะดี

๕.๗ ก่อนลงนามในสัญญา เทศบาลเมืองบางกะดี อาจประกาศยกเลิกการประกวดราคา อิเล็กทรอนิกส์ หากปรากฏว่ามีการกระทำที่เข้าลักษณะผู้ยื่นข้อเสนอที่ชนะการประกวดราคาหรือที่ได้รับการคัดเลือก มีผลประโยชน์ร่วมกัน หรือมีส่วนได้เสียกับผู้ยื่นข้อเสนอรายอื่น หรือขัดขวางการแข่งขันอย่างเป็นธรรม หรือสมยอม กันกับผู้ยื่นข้อเสนอรายอื่น หรือเจ้าหน้าที่ในการเสนอราคา หรือสื่อว่ากระทำการทุจริตอื่นใดในการเสนอราคา

๕.๘ หากผู้ยื่นข้อเสนอซึ่งเป็นผู้ประกอบการ SMEs เสนอราคาสูงกว่าราคาต่ำสุดของผู้ยื่นข้อ เสนอรายอื่นที่ไม่เกินร้อยละ ๑๐ ให้จัดซื้อจัดจ้างกับผู้ประกอบการ SMEs ดังกล่าว โดยจัดเรียงลำดับผู้ยื่นข้อเสนอซึ่ง เป็นผู้ประกอบการ SMEs ซึ่งเสนอราคาสูงกว่าราคาต่ำสุดของผู้ยื่นข้อเสนอรายอื่นไม่เกินร้อยละ ๑๐ ที่จะเรียกมาทำ สัญญาไม่เกิน ๓ ราย

ผู้ยื่นข้อเสนอที่เป็นกิจการร่วมค้าที่จะได้สิทธิตามวรรคหนึ่ง ผู้เข้าร่วมค้าทุกรายจะต้องเป็นผู้ประกอบการ SMEs

ทั้งนี้ ผู้ประกอบการ SMEs ที่จะได้แต้มต่อด้านราคาตามวรรคหนึ่ง จะต้องมีวงเงินสัญญาสะสมตามปีปฏิทินรวมกับราคาที่เสนอในครั้งนี้แล้ว มีมูลค่ารวมกันไม่เกินมูลค่าของรายได้ตามขนาดที่ขึ้นทะเบียนไว้กับ สสว.

๕.๔ หากผู้ยื่นข้อเสนอซึ่งมิใช่ผู้ประกอบการ SMEs แต่เป็นบุคคลธรรมดาที่ถือสัญชาติไทยหรือนิติบุคคลที่จัดตั้งขึ้นตามกฎหมายไทยเสนอราคาสูงกว่าราคาต่ำสุดของผู้ยื่นข้อเสนอซึ่งเป็นบุคคลธรรมดาที่มีได้ถือสัญชาติไทยหรือนิติบุคคลที่จัดตั้งขึ้นตามกฎหมายของต่างประเทศไม่เกินร้อยละ ๓ ให้จัดซื้อจัดจ้างกับบุคคลธรรมดาที่ถือสัญชาติไทยหรือนิติบุคคลที่จัดตั้งขึ้นตามกฎหมายไทยดังกล่าว

ผู้ยื่นข้อเสนอที่เป็นกิจการร่วมค้าที่จะได้สิทธิตามวรรคหนึ่ง ผู้เข้าร่วมค้าทุกรายจะต้องเป็นบุคคลธรรมดาที่ถือสัญชาติไทยหรือนิติบุคคลที่จัดตั้งขึ้นตามกฎหมายไทย

๖. การทำสัญญาจ้างก่อสร้าง

ผู้ชนะการประกวดราคาอิเล็กทรอนิกส์จะต้องทำสัญญาจ้างตามแบบสัญญา ดังระบุในข้อ ๑.๓ หรือทำข้อตกลงเป็นหนังสือกับเทศบาลเมืองบางกะดี ภายใน ๗ วัน นับถัดจากวันที่ได้รับแจ้ง และจะต้องวางหลักประกันสัญญาเป็นจำนวนเงินเท่ากับร้อยละ ๕ ของราคาค่าจ้างที่ประกวดราคาอิเล็กทรอนิกส์ ให้เทศบาลเมืองบางกะดียึดถือไว้ในขณะทำสัญญาโดยใช้หลักประกันอย่างหนึ่งอย่างใด ดังต่อไปนี้

๖.๑ เงินสด

๖.๒ เช็คหรือตราพท์ที่ธนาคารเซ็นสั่งจ่าย ซึ่งเป็นเช็คหรือตราพท์ลงวันที่ที่ใช้เช็คหรือตราพท์นั้น ชำระต่อเจ้าหน้าที่ในวันทำสัญญา หรือก่อนวันนั้นไม่เกิน ๓ วันทำการ

๖.๓ หนังสือค้ำประกันของธนาคารภายในประเทศ ตามตัวอย่างที่คณะกรรมการนโยบายกำหนด ดังระบุในข้อ ๑.๔ (๒) หรือจะเป็นหนังสือค้ำประกันอิเล็กทรอนิกส์ตามวิธีการที่กรมบัญชีกลางกำหนด

๖.๔ หนังสือค้ำประกันของบริษัทเงินทุน หรือบริษัทเงินทุนหลักทรัพย์ที่ได้รับอนุญาตให้ประกอบกิจการเงินทุนเพื่อการพาณิชย์และประกอบธุรกิจค้ำประกันตามประกาศของธนาคารแห่งประเทศไทย ตามรายชื่อบริษัทเงินทุนที่ธนาคารแห่งประเทศไทยแจ้งเวียนให้ทราบ โดยอนุโลมให้ใช้ตามตัวอย่างหนังสือค้ำประกันของธนาคารที่คณะกรรมการนโยบายกำหนด ดังระบุในข้อ ๑.๔ (๒)

๖.๕ พันธบัตรรัฐบาลไทย

หลักประกันนี้จะคืนให้ โดยไม่มีดอกเบี้ยภายใน ๑๕ วันนับถัดจากวันที่ผู้ชนะการประกวดราคาอิเล็กทรอนิกส์ (ผู้รับจ้าง) พ้นจากข้อผูกพันตามสัญญาจ้างแล้ว

๗. ค่าจ้างและการจ่ายเงิน

เทศบาลเมืองบางกะดี จะจ่ายค่าจ้างซึ่งได้รวมภาษีมูลค่าเพิ่มตลอดจนภาษีอากรอื่น ๆ และค่าใช้จ่ายทั้งปวงด้วยแล้วให้แก่ผู้ยื่นข้อเสนอที่ได้รับการคัดเลือกให้เป็นผู้รับจ้าง จำนวน ๑ งวด ดังนี้

- ติดตั้งป้ายประชาสัมพันธ์โครงการ,
- งานติดตั้งแผงและอุปกรณ์เกี่ยวข้อง ทั้งหมดแล้วเสร็จ
- งานต่อสายเข้ากับระบบจ่ายไฟฟ้าเดิม ตามแบบแปลนเทศบาลเมืองบางกะดี ทั้งหมดแล้วเสร็จ

ทำความสะอาดพื้นที่ก่อสร้างพร้อมติดตั้งป้ายโครงการแล้วเสร็จ

ก่อสร้างส่วนอื่นๆที่เหลือทั้งหมดให้แล้วเสร็จครบถ้วนถูกต้องตามรูปแบบสัญญาและรายการเมื่อผู้รับจ้างได้ปฏิบัติงานถูกต้องและครบถ้วนตามสัญญาจ้างหรือข้อตกลง และเทศบาลเมืองบางกะดีได้ตรวจรับมอบงานจ้างเรียบร้อยแล้วรวมทั้งทำสถานที่ก่อสร้างให้สะอาดเรียบร้อย

๘. อัตราค่าปรับ

ค่าปรับตามสัญญาจ้างแนบท้ายเอกสารประกวดราคาอิเล็กทรอนิกส์นี้ หรือข้อตกลงจ้างเป็นหนังสือจะกำหนด ดังนี้

๘.๑ กรณีที่ผู้รับจ้างนำงานที่รับจ้างไปจ้างช่วงให้ผู้อื่นทำอีกทอดหนึ่งโดยไม่ได้รับอนุญาตจากเทศบาลเมืองบางกะดี จะกำหนดค่าปรับสำหรับการฝ่าฝืนดังกล่าวเป็นจำนวนร้อยละ ๑๐ ของวงเงินของงานจ้างช่วงนั้น

๘.๒ กรณีที่ผู้รับจ้างปฏิบัติผิดสัญญาจ้างก่อสร้าง นอกเหนือจากข้อ ๘.๑ จะกำหนดค่าปรับเป็นรายวันเป็นจำนวนเงินตายตัวในอัตราร้อยละ ๐.๑๐ ของราคางานจ้าง

๙. การรับประกันความชำรุดบกพร่อง

ผู้ชนะการประกวดราคาอิเล็กทรอนิกส์ซึ่งได้ทำสัญญาจ้าง ตามแบบ ดังระบุในข้อ ๑.๓ หรือข้อตกลงจ้างเป็นหนังสือแล้วแต่กรณี จะต้องรับประกันความชำรุดบกพร่องของงานจ้างที่เกิดขึ้นภายในระยะเวลาไม่น้อยกว่า ๒ ปี นับถัดจากวันที่เทศบาลเมืองบางกะดีได้รับมอบงาน โดยต้องบริหารจัดการซ่อมแซมแก้ไขให้ใช้งานได้ดีดังเดิมภายใน ๑๕ วัน นับถัดจากวันที่ได้รับแจ้งความชำรุดบกพร่อง

๑๐. ข้อสงวนสิทธิในการยื่นข้อเสนอและอื่น ๆ

๑๐.๑ เงินค่าจ้างสำหรับงานจ้างครั้งนี้ ได้มาจากเงินงบประมาณประจำปี พ.ศ. ๒๕๖๙ การลงนามในสัญญาจะกระทำต่อเมื่อ เทศบาลเมืองบางกะดีได้รับอนุมัติเงินค่าก่อสร้างจากเงินงบประมาณประจำปี พ.ศ. ๒๕๖๙

๑๐.๒ เมื่อเทศบาลเมืองบางกะดีได้คัดเลือกผู้ยื่นข้อเสนอรายใดให้เป็นผู้รับจ้าง และได้ตกลงจ้าง ตามการประกวดราคาอิเล็กทรอนิกส์แล้ว ถ้าผู้รับจ้างจะต้องส่งหรือนำสิ่งของมาเพื่องานจ้างดังกล่าวเข้ามาจากต่างประเทศ และของนั้นต้องนำเข้ามาโดยทางเรือในเส้นทางที่มีเรือไทยเดินอยู่ และสามารถให้บริการรับขนได้ตามที่รัฐมนตรีว่าการกระทรวงคมนาคมประกาศกำหนด ผู้ยื่นข้อเสนอซึ่งเป็นผู้รับจ้างจะต้องปฏิบัติตามกฎหมายว่าด้วยการส่งเสริมการพาณิชย์ ดังนี้

(๑) แจ้งการส่งหรือนำสิ่งของดังกล่าวเข้ามาจากต่างประเทศต่อกรมเจ้าท่า ภายใน ๗ วัน นับตั้งแต่วันที่ผู้รับจ้างส่งหรือซื้อของจากต่างประเทศ เว้นแต่เป็นของที่รัฐมนตรีว่าการกระทรวงคมนาคมประกาศยกเว้นให้บรรทุกโดยเรืออื่นได้

(๒) จัดการให้สิ่งของดังกล่าวบรรทุกโดยเรือไทย หรือเรือที่มีสิทธิเช่นเดียวกับเรือไทย จากต่างประเทศมายังประเทศไทย เว้นแต่จะได้รับอนุญาตจากกรมเจ้าท่า ให้บรรทุกสิ่งของนั้น โดยเรืออื่น ที่มีใช่เรือไทย ซึ่งจะต้องได้รับอนุญาตเช่นนั้นก่อนบรรทุกของลงเรืออื่น หรือเป็นของที่รัฐมนตรีว่าการกระทรวงคมนาคมประกาศยกเว้นให้บรรทุกโดยเรืออื่น

(๓) ในกรณีที่มิปฏิบัติตาม (๑) หรือ (๒) ผู้รับจ้างจะต้องรับผิดชอบตามกฎหมายว่าด้วยการส่งเสริมการพาณิชย์

๑๐.๓ ผู้ยื่นข้อเสนอซึ่งเทศบาลเมืองบางกะปิได้คัดเลือกแล้ว ไม่ไปทำสัญญาหรือข้อตกลงจ้างเป็นหนังสือภายในเวลาที่กำหนดดังระบุไว้ในข้อ ๗ เทศบาลเมืองบางกะปิจะรับหลักประกันการยื่นข้อเสนอ หรือเรียกร้องจากผู้ออกหนังสือค้ำประกัน การยื่นข้อเสนอทันที และอาจพิจารณาเรียกร้องให้ชดใช้ความเสียหายอื่น (ถ้ามี) รวมทั้งจะพิจารณาให้เป็นผู้ทำงาน ตามระเบียบกระทรวงการคลังว่าด้วยการจัดซื้อจัดจ้างและการบริหารพัสดุภาครัฐ พ.ศ. ๒๕๖๐

๑๐.๔ เทศบาลเมืองบางกะปิสงวนสิทธิ์ที่จะแก้ไขเพิ่มเติมเงื่อนไข หรือข้อกำหนดในแบบสัญญาหรือข้อตกลงจ้างเป็นหนังสือให้เป็นไปตามความเห็นของสำนักงานอัยการสูงสุด (ถ้ามี)

๑๐.๕ ในกรณีที่เอกสารแนบท้ายเอกสารประกวดราคาอิเล็กทรอนิกส์ มีความขัดหรือแย้งกัน ผู้ยื่นข้อเสนอจะต้องปฏิบัติตามคำวินิจฉัยของเทศบาลเมืองบางกะปิ คำวินิจฉัยดังกล่าวให้ถือเป็นที่สุด และ ผู้ยื่นข้อเสนอไม่มีสิทธิเรียกร้องค่าใช้จ่ายใดๆ เพิ่มเติม

๑๐.๖ เทศบาลเมืองบางกะปิ อาจประกาศยกเลิกการจัดจ้างในกรณีต่อไปนี้ได้ โดยที่ผู้ยื่นข้อเสนอจะเรียกร้องค่าเสียหายใดๆ จากเทศบาลเมืองบางกะปิไม่ได้

(๑) เทศบาลเมืองบางกะปิไม่ได้รับการจัดสรรเงินที่จะใช้ในการจัดจ้างหรือได้รับจัดสรรแต่ไม่เพียงพอที่จะทำการจัดจ้างครั้งนี้ต่อไป

(๒) มีการกระทำที่เข้าลักษณะผู้ยื่นข้อเสนอที่ชนะการจัดจ้างหรือที่ได้รับการคัดเลือก มีผลประโยชน์ร่วมกัน หรือมีส่วนได้เสียกับผู้ยื่นข้อเสนอรายอื่น หรือขัดขวางการแข่งขันอย่างเป็นธรรมหรือสมยอมกันกับผู้ยื่นข้อเสนอรายอื่น หรือเจ้าหน้าที่ในการเสนอราคา หรือส่อว่ากระทำการทุจริตอื่นใดในการเสนอราคา

(๓) การทำการจัดจ้างครั้งนี้ต่อไปอาจก่อให้เกิดความเสียหายแก่เทศบาลเมืองบางกะปิหรือกระทบต่อประโยชน์สาธารณะ

(๔) กรณีอื่นในทำนองเดียวกับ (๑) (๒) หรือ (๓) ตามที่กำหนดในกฎกระทรวงซึ่งออกตามความในกฎหมายว่าด้วยการจัดซื้อจัดจ้างและการบริหารพัสดุภาครัฐ

๑๐.๗ ผู้ยื่นข้อเสนอจะต้องเลือกช่องทางการอุทธรณ์และช่องทางการรับหนังสือแจ้งตอบผลการพิจารณาอุทธรณ์ไว้ตั้งแต่ขั้นตอนการยื่นข้อเสนอ และหากผู้ยื่นข้อเสนอมีความประสงค์ที่จะอุทธรณ์ผลการประกาศผู้ชนะการจัดซื้อจัดจ้าง จะต้องยื่นอุทธรณ์และรับหนังสือแจ้งตอบการพิจารณาอุทธรณ์ผ่านช่องทางที่ได้เลือกไว้เท่านั้น

๑๑. การปรับราคาค่างานก่อสร้าง

การปรับราคาค่างานก่อสร้างตามสูตรการปรับราคาดังระบุในข้อ ๑.๕ จะนำมาใช้ในกรณีที่ค่างานก่อสร้างลดลงหรือเพิ่มขึ้น โดยวิธีการต่อไปนี้

ตามเงื่อนไข หลักเกณฑ์ สูตรและวิธีคำนวณที่ใช้กับสัญญาแบบปรับราคาได้ตามมติคณะรัฐมนตรี เมื่อวันที่ ๒๒ สิงหาคม ๒๕๓๒ เรื่อง การพิจารณาช่วยเหลือผู้ประกอบการอาชีพงานก่อสร้าง ตามหนังสือสำนักเลขาธิการคณะรัฐมนตรี ที่ นร ๐๒๐๓/ว ๑๐๙ ลงวันที่ ๒๔ สิงหาคม ๒๕๓๒

สูตรการปรับราคา (สูตรค่า K) จะต้องคงที่ที่ระดับที่กำหนดไว้ในวันแล้วเสร็จตามที่กำหนดไว้ในสัญญา หรือภายในระยะเวลาที่เทศบาลเมืองบางกะปิได้ขยายออกไป โดยจะใช้สูตรของทางราชการที่ได้ระบุในข้อ ๑.๕

๑๒. มาตรฐานฝีมือช่าง

เมื่อเทศบาลเมืองบางกะปิได้คัดเลือกผู้ยื่นข้อเสนอรายใดให้เป็นผู้รับจ้างและได้ตกลงจ้างก่อสร้างตามประกาศนี้แล้วผู้ยื่นข้อเสนอจะต้องตกลงว่าในการปฏิบัติงานก่อสร้างดังกล่าว ผู้ยื่นข้อเสนอจะต้องมีและใช้ผู้มีวุฒิบัตรระดับ ปวช. ปวส. และปวท. หรือเทียบเท่าจากสถาบันการศึกษาที่ ก.พ. รับรองให้เข้ารับราชการได้ ในอัตราไม่ต่ำกว่าร้อยละ ๑๐ ของแต่ละสาขาช่างแต่จะต้องมีจำนวนช่างอย่างน้อย ๑ คน ในแต่ละสาขาช่าง ดังต่อไปนี้

๑๒.๑ ช่างไฟฟ้า

๑๓. การปฏิบัติตามกฎหมายและระเบียบ

ในระหว่างระยะเวลาการก่อสร้าง ผู้ยื่นข้อเสนอที่ได้รับการคัดเลือกให้เป็นผู้รับจ้างต้องปฏิบัติตามหลักเกณฑ์ที่กฎหมายและระเบียบได้กำหนดไว้โดยเคร่งครัด

๑๔. การประเมินผลการปฏิบัติงานของผู้ประกอบการ

เทศบาลเมืองบางกะปิ สามารถนำผลการปฏิบัติงานแล้วเสร็จตามสัญญาของผู้ยื่นข้อเสนอที่ได้รับการคัดเลือกให้ เป็นผู้รับจ้างเพื่อนำมาประเมินผลการปฏิบัติงานของผู้ประกอบการ

ทั้งนี้ หากผู้ยื่นข้อเสนอที่ได้รับการคัดเลือกไม่ผ่านเกณฑ์ที่กำหนดจะถูกระงับการยื่นข้อเสนอหรือทำสัญญากับเทศบาลเมืองบางกะปิ ไว้ชั่วคราว



ขอบเขตของงาน (Terms Of Reference : TOR)

คณะกรรมการจัดทำแบบบูรณาการงานก่อสร้าง และกำหนดราคากลาง สำหรับจ้างก่อสร้าง

โครงการติดตั้งระบบผลิตไฟฟ้าจากพลังงานแสงอาทิตย์ (โซลาร์เซลล์)

ด้วยวิธีประกวดราคาอิเล็กทรอนิกส์ (e-bidding)

๑. ความเป็นมาของโครงการ

ตามเทศบัญญัติเทศบาลเมืองบางกะดี เรื่อง งบประมาณรายจ่ายประจำปีงบประมาณ พ.ศ. ๒๕๖๙ หน้าที่ ๑๑๗ แผนงานอุตสาหกรรมและการโยธา งานก่อสร้าง งบลงทุน ค่าที่ดินและสิ่งก่อสร้าง ค่าก่อสร้างอาคารหรือสิ่งปลูกสร้างต่าง ๆ โครงการติดตั้งระบบผลิตไฟฟ้าจากพลังงานแสงอาทิตย์ (โซลาร์เซลล์) จำนวน ๑ ชุด งบประมาณตั้งไว้ ๓,๐๐๐,๐๐๐.-บาท (สามล้านบาทถ้วน)

๒. วัตถุประสงค์

๑. เพื่อผลิตพลังงานไฟฟ้าจากพลังงานแสงอาทิตย์ซึ่งเป็นพลังงานสะอาดและพลังงานทดแทน
๒. เพื่อลดค่าใช้จ่ายด้านพลังงานไฟฟ้าของหน่วยงาน และเพิ่มประสิทธิภาพการใช้พลังงาน
๓. ส่งเสริมการใช้พลังงานอย่างคุ้มค่าและยั่งยืน ช่วยลดการปล่อยก๊าซเรือนกระจกและผลกระทบต่อสิ่งแวดล้อม
๔. เป็นต้นแบบในการส่งเสริมและสร้างจิตสำนึกด้านการอนุรักษ์พลังงานและสิ่งแวดล้อม

๓. คุณสมบัติของผู้ยื่นเสนอ

- ๓.๑ มีความสามารถตามกฎหมาย
- ๓.๒ ไม่เป็นบุคคลล้มละลาย
- ๓.๓ ไม่อยู่ระหว่างเลิกกิจการ
- ๓.๔ ไม่เป็นบุคคลซึ่งอยู่ระหว่างถูกระงับการยื่นข้อเสนอหรือทำสัญญากับหน่วยงานของรัฐไว้ชั่วคราว เนื่องจากเป็นผู้ที่ไม่ผ่านเกณฑ์การประเมินผลการปฏิบัติงานของผู้ประกอบการตามระเบียบที่ รัฐมนตรีว่าการกระทรวงการคลังกำหนดตามที่ประกาศเผยแพร่ในระบบเครือข่ายสารสนเทศของกรมบัญชีกลาง
- ๓.๕ ไม่เป็นบุคคลซึ่งถูกระงับชื่อไว้ในบัญชีรายชื่อผู้ทำงานและได้แจ้งเวียนชื่อให้เป็นผู้ทำงาน ของหน่วยงานของรัฐในระบบเครือข่ายสารสนเทศของกรมบัญชีกลาง ซึ่งรวมถึงนิติบุคคลที่ผู้ทำงานเป็นหุ้นส่วน ผู้จัดการกรรมการ ผู้จัดการ ผู้บริหาร ผู้มีอำนาจในการดำเนินงานในกิจการของนิติบุคคลนั้นด้วย
- ๓.๖ มีคุณสมบัติและไม่มีลักษณะต้องห้ามตามที่คณะกรรมการนโยบายการจัดซื้อจัดจ้างและการบริหารพัสดุภาครัฐกำหนดในราชกิจจานุเบกษา
- ๓.๗ เป็นนิติบุคคลผู้มีอาชีพรับจ้างงานที่ประกวดราคาอิเล็กทรอนิกส์หรือที่จะดำเนินการจัดจ้างครั้งนี้
- ๓.๘ ไม่เป็นผู้มีผลประโยชน์ร่วมกันกับผู้ยื่นข้อเสนอรายอื่นที่เข้ายื่นข้อเสนอให้แก่ เทศบาลเมืองบางกะดี ณ วันประกาศประกวดราคาอิเล็กทรอนิกส์ หรือไม่เป็นผู้กระทำการอันเป็นการขัดขวางการแข่งขันอย่างเป็นธรรม ในการประกวดราคาอิเล็กทรอนิกส์ครั้งนี้
- ๓.๙ ไม่เป็นผู้ได้รับเอกสิทธิ์หรือความคุ้มกัน ซึ่งอาจปฏิเสธไม่ยอมขึ้นศาลไทย เว้นแต่รัฐบาล ของผู้ยื่นข้อเสนอได้มีคำสั่งให้สละเอกสิทธิ์และความคุ้มกันเช่นนั้น

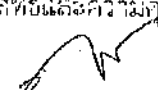
นายกฤษฎา ไกรกุล
ประธานกรรมการ

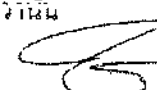
นายชินทร์ ไปสุวรรณ์
กรรมการ

นายพิระ วจนานวิษ
กรรมการ

๓.๑๐ ผู้ยื่นข้อเสนอต้องลงทะเบียนในระบบจัดซื้อจัดจ้างภาครัฐด้วยอิเล็กทรอนิกส์ (Electronic Government Procurement: e - GP) ของกรมบัญชีกลาง

๓.๑๑ ผู้ยื่นข้อเสนอต้องมีผลงานประเภทเดียวกันกับงานที่จะดำเนินการจัดจ้างในครั้งนี้อย่างน้อย ๑,๕๐๐,๐๐๐.- บาท (หนึ่งล้านห้าแสนบาทถ้วน) เป็นผลงานในสัญญาเดียวเท่านั้นและเป็นสัญญาที่ผู้ยื่นข้อเสนอได้ทำงานแล้วเสร็จตามสัญญา ซึ่งได้มีการส่งมอบงานและตรวจรับเรียบร้อยแล้ว ซึ่งผลงานดังกล่าวเป็นผลงานที่เป็นคู่สัญญาโดยตรงกับหน่วยงานของรัฐหรือหน่วยงานเอกชนที่เทศบาลเมืองบางกะดี เชื้อถือผลงานประเภทเดียวกัน หมายถึง ผลงานที่ใช้ค่า FACTOR F ชนิดเดียวกัน

๓.๑๒ ผู้ยื่นข้อเสนอที่ยื่นข้อเสนอในรูปแบบของ "กิจการร่วมค้า" ต้องมีคุณสมบัติ ดังนี้

กรณีที่ข้อตกลงฯ กำหนดให้ผู้เข้าร่วมค้ารายใดรายหนึ่งเป็นผู้เข้าร่วมค้าหลัก ข้อตกลงฯ จะต้องมี การกำหนดสัดส่วนหน้าที่ และความรับผิดชอบในปริมาณงาน สิ่งของ หรือมูลค่าตามสัญญาของผู้เข้าร่วมค้าหลัก มากกว่าผู้เข้าร่วมค้ารายอื่นทุกราย

กรณีที่ข้อตกลงฯ กำหนดให้ผู้เข้าร่วมค้ารายใดรายหนึ่งเป็นผู้เข้าร่วมค้าหลัก กิจการร่วมค่านั้นต้อง ใช้ผลงานของผู้เข้าร่วมค้าหลักรายเดียวเป็นผลงานของกิจการร่วมค้าที่ยื่นข้อเสนอ

สำหรับข้อตกลงฯ ที่ไม่ได้กำหนดให้ผู้เข้าร่วมค้ารายใดเป็นผู้เข้าร่วมค้าหลัก ผู้เข้าร่วมค้าทุกรายจะต้องมีคุณสมบัติ ครบถ้วนตามเงื่อนไขที่กำหนดไว้ในเอกสารเชิญชวน

กรณีที่ข้อตกลงระหว่างผู้เข้าร่วมค้ากำหนดให้มีการมอบหมายผู้เข้าร่วมค้ารายใดรายหนึ่ง เป็นผู้ยื่น ข้อเสนอ ในนามกิจการร่วมค้า การยื่นข้อเสนอดังกล่าวไม่ต้องมีหนังสือมอบอำนาจ

สำหรับข้อตกลงระหว่างผู้เข้าร่วมค้าที่ไม่ได้กำหนดให้ผู้เข้าร่วมค้ารายใดเป็นผู้ยื่นข้อเสนอ ผู้เข้าร่วม ค้าทุกรายจะต้องลงลายมือชื่อในหนังสือมอบอำนาจให้ผู้เข้าร่วมค้ารายใดรายหนึ่งเป็นผู้ยื่นข้อเสนอ ในนาม กิจการ ร่วมค้า

๓.๑๓ ผู้ยื่นข้อเสนอต้องมีมูลค่าสุทธิของกิจการ ดังนี้

(๑) กรณีผู้ยื่นข้อเสนอเป็นนิติบุคคลที่จัดตั้งขึ้นตามกฎหมายไทยซึ่งได้จดทะเบียนเกินกว่า ๑ ปี ต้องมีมูลค่า สุทธิของกิจการ จากผลต่างระหว่างสินทรัพย์สุทธิหักด้วยหนี้สินสุทธิ ที่ปรากฏในงบแสดงฐานะการเงิน ที่มีการตรวจ รับรองแล้ว ซึ่งจะต้องแสดงค่าเป็นบวก ๑ ปีสุดท้ายก่อนวันยื่นข้อเสนอ

(๒) กรณีผู้ยื่นข้อเสนอเป็นนิติบุคคลที่จัดตั้งขึ้นตามกฎหมายไทย ซึ่งยังไม่มีกิจการรายงานงบ แสดงฐานะ การเงินกับกรมพัฒนาธุรกิจการค้า ให้พิจารณาการกำหนดมูลค่าของทุนจดทะเบียน โดยผู้ยื่นข้อเสนอ จะต้อง มีทุน จดทะเบียนที่เรียกชำระมูลค่าหุ้นแล้ว ณ วันที่ยื่นข้อเสนอ ไม่ต่ำกว่า ๑ ล้านบาท

(๓) สำหรับการจัดซื้อจัดจ้างครั้งหนึ่งที่มีวงเงินเกิน ๕๐๐,๐๐๐.- บาท ขึ้นไป กรณีผู้ยื่นข้อเสนอเป็นบุคคล ธรรมดา โดยพิจารณาจากหนังสือรับรองบัญชีเงินฝาก ไม่เกิน ๙๐ วันก่อนวันยื่นข้อเสนอ โดยต้องมี เงินฝากคงเหลือ ในบัญชีธนาคารเป็นมูลค่า ๑ ใน ๔ ของมูลค่างบประมาณของโครงการหรือรายการที่ยื่นข้อเสนอในแต่ละ ครั้ง และ หากเป็นผู้ชนะการจัดซื้อจัดจ้างหรือเป็นผู้ได้รับการคัดเลือกจะต้องแสดงบัญชีเงินฝากที่มีมูลค่าดังกล่าวอีก ครั้งหนึ่ง ในวันลงนามในสัญญา

นายอณูชฎา โกรกุล
ประธานกรรมการ

นายชรินทร์ ไปสุวรรณ
กรรมการ

นายพีระ วจนานวัช
กรรมการ

(๔) กรณีที่ผู้ยื่นข้อเสนอไม่มีมูลค่าสุทธิของกิจการหรือทุนจดทะเบียน หรือมีแต่ไม่เพียงพอที่จะ เข้ายื่น ข้อเสนอ ผู้ยื่นข้อเสนอสามารถขอวงเงินสินเชื่อ โดยต้องมีวงเงินสินเชื่อ ๑ ใน ๕ ของมูลค่างบประมาณ ของโครงการ หรือรายการที่ยื่นข้อเสนอในครั้งนั้น (สินเชื่อที่ธนาคารภายในประเทศ หรือบริษัทเงินทุนหรือบริษัทเงินทุน หลักทรัพย์ที่ได้รับอนุญาตให้ประกอบกิจการเงินทุนเพื่อการพาณิชย์ และประกอบธุรกิจค้าประกันตามประกาศของ ธนาคารแห่งประเทศไทย ตามรายชื่อบริษัทเงินทุนที่ธนาคารแห่งประเทศไทยแจ้งเวียนให้ทราบ โดยพิจารณาจาก ยอดเงินรวมของวงเงินสินเชื่อที่สำนักงานใหญ่รับรอง หรือที่สำนักงานสาขารับรอง (กรณีได้รับมอบอำนาจจาก สำนักงานใหญ่) ซึ่งออกให้แก่ผู้ยื่นข้อเสนอ นับถึงวันยื่นข้อเสนอไม่เกิน ๙๐ วัน)

(๕) กรณีตาม (๑) - (๔) ยกเว้นสำหรับกรณีดังต่อไปนี้

(๕.๑) กรณีที่ผู้ยื่นข้อเสนอเป็นหน่วยงานของรัฐ

(๕.๒) นิติบุคคลที่จัดตั้งขึ้นตามกฎหมายไทยที่อยู่ระหว่างการฟื้นฟูกิจการตาม พระราชบัญญัติล้มละลาย (ฉบับที่ ๑๐) พ.ศ. ๒๕๖๑

(๕.๓) งานจ้างก่อสร้าง ที่กรมบัญชีกลางได้ขึ้นทะเบียนผู้ประกอบการงานก่อสร้างแล้ว และงานจ้างก่อสร้าง ที่หน่วยงานของรัฐได้มีการจัดทำบัญชีผู้ประกอบการงานก่อสร้างที่มีคุณสมบัติเบื้องต้นไว้แล้ว ก่อนวันที่ พระราชบัญญัติการจัดซื้อจัดจ้างและการบริหารพัสดุภาครัฐมีผลใช้บังคับ

๔. รายละเอียดคุณลักษณะเฉพาะที่จะดำเนินการจัดซื้อในครั้งนี้(ขอบเขตงาน)

๔.๑ งานโครงการติดตั้งระบบผลิตไฟฟ้าจากพลังงานแสงอาทิตย์ (โซลาร์เซลล์) จำนวน ๑ งาน (ตามรายละเอียดแนบท้าย แบบรูปรายการงานโครงการติดตั้งระบบผลิตไฟฟ้าจากพลังงานแสงอาทิตย์ (โซลาร์เซลล์) รายละเอียดตามแบบแปลนเทศบาลเมืองบางกะดี ที่ ๘/๒๕๖๕ จำนวน ๑๕ แผ่น ให้เป็นไปตามแบบแปลนโดย คณะกรรมการจัดทำแบบรูปรายการงานก่อสร้างและกำหนดราคากลาง ที่ได้ผ่านการเห็นชอบจาก หัวหน้าหน่วยงาน ของรัฐแล้ว)

๔.๒ คู่สัญญาต้องให้พัสดุประเภทวัสดุหรือครุภัณฑ์ที่จะใช้ในงานก่อสร้างเป็นพัสดุที่ผลิต ภายในประเทศโดย ต้องใช้ไม่น้อยกว่าร้อยละ ๖๐ ของมูลค่าพัสดุที่จะใช้ในงานก่อสร้างทั้งหมดตามสัญญา

โดยพิจารณาการใช้เหล็กในงานก่อสร้างก่อน โดยคู่สัญญาต้องให้เหล็กที่ผลิตภายในประเทศ ไม่น้อยกว่าร้อยละ ๙๐ ของปริมาณเหล็กที่ต้องใช้ทั้งหมดตามสัญญา โดยให้เป็นไปตามรูปแบบและข้อกำหนดและมาตรฐานของกรม ทางหลวง

๕. กำหนดเวลาส่งมอบพัสดุ

ผู้เสนอราคาต้องดำเนินการก่อสร้างให้แล้วเสร็จและส่งมอบภายในระยะเวลา ๓๐ วัน นับถัดจาก วันลงนามในสัญญาจ้าง

๖. หลักเกณฑ์ในการพิจารณาคัดเลือกข้อเสนอ

ในการพิจารณาคัดเลือกผู้ชนะการยื่นข้อเสนอ จะพิจารณาคัดเลือกโดยใช้เกณฑ์ราคา



นายกฤษฎา ไกรกุล
ประธานกรรมการ



นายชินทร์ ไปสุวรรณ์
กรรมการ



นายพีระ วงนานวิษ
กรรมการ

๗. วงเงินงบประมาณ/วงเงินที่ได้รับ

ตามเทศบัญญัติเทศบาลเมืองบางกะดี เรื่อง งบประมาณรายจ่ายประจำปีงบประมาณ พ.ศ. ๒๕๖๙ หน้าที ๑๑๗ แผนงานอุตสาหกรรมและการโยธา งานก่อสร้าง งบลงทุน ค่าที่ดินและสิ่งก่อสร้าง ค่าก่อสร้างอาคารหรือสิ่งปลูกสร้างต่าง ๆ โครงการติดตั้งระบบผลิตไฟฟ้าจากพลังงานแสงอาทิตย์ (โซลาร์เซลล์) งบประมาณตั้งไว้ ๓,๐๐๐,๐๐๐.- บาท และคณะกรรมการกำหนดราคากลางไว้ที่ ๒,๘๘๗,๕๖๕.๖๕ บาท

๘. งวดงานและการจ่ายเงิน

ผู้รับจ้างต้องส่งมอบพัสดุ ส่งมอบจำนวน ๑ งวด ให้ครบถ้วน และเมื่อตรวจรับถูกต้องตามระเบียบกฎหมายผู้ซื้อหรือผู้ว่าจ้างจะจ่ายเงินให้กับผู้ขายหรือผู้รับจ้างให้ครบถ้วนภายในกำหนด ๑ งวด

ดำเนินการก่อสร้างให้แล้วเสร็จ ๓๐ วัน นับถัดจากวันลงนามในสัญญาจ้างโดยแบ่งงวดงาน จำนวน ๑ งวด

ดังนี้

งวดที่ ๑ (งวดสุดท้าย) ผู้ว่าจ้างจะจ่ายเงินให้ ๑๐๐ % ของราคางานทั้งหมด เมื่อผู้รับจ้างได้ดำเนินการ

ดังนี้

- ติดตั้งป้ายประชาสัมพันธ์โครงการ
- งานติดตั้งแผง และอุปกรณ์ที่เกี่ยวข้อง ทั้งหมดแล้วเสร็จ
- งานต่อสายเข้ากับระบบจ่ายไฟฟ้าเดิม ตามแบบแปลนเทศบาลเมืองบางกะดี ทั้งหมดแล้วเสร็จ
- ทำความสะอาดพื้นที่ก่อสร้างพร้อมติดตั้งป้ายโครงการแล้วเสร็จ
- ก่อสร้างส่วนอื่นๆ ที่เหลือทั้งหมดให้แล้วเสร็จครบถ้วนถูกต้องตามรูปแบบสัญญาและรายการ

กำหนดระยะเวลาแล้วเสร็จภายใน ๓๐ วัน

นับถัดจากวันลงนามในสัญญาจ้าง นับจากวันที่ได้รับแจ้งจากเทศบาลเมืองบางกะดี

๙. อัตราค่าปรับ

กำหนดค่าปรับเป็นรายวันในอัตราตายตัวระหว่างร้อยละ ๐.๑๐ ของราคางานจ้าง แต่จะต้องไม่ต่ำกว่าวันละ ๑๐๐ บาท

๑๐. การกำหนดระยะเวลารับประกันความชำรุดบกพร่อง (ถ้ามี)

ระเบียบการรับประกันความชำรุดบกพร่อง ๒ ปี นับถัดจากวันที่เทศบาลเมืองบางกะดีได้รับมอบงาน โดยต้องรับประกันความเสียหายภายใน ๑๕ วัน นับถัดจากวันที่ได้รับแจ้งความชำรุดบกพร่อง

๑๑. มาตรฐานฝีมือช่าง

ผู้ยื่นเสนองานจะต้องมีและใช้ผู้ผ่านการทดสอบมาตรฐานฝีมือช่างหรือผู้ผ่านการทดสอบมาตรฐานฝีมือช่างจากผู้มีวุฒิบัตรระดับ ปวช. ปวส. และปวท. หรือเทียบเท่าจากสถาบันการศึกษาที่ ก.พ. รับรองให้เข้ารับราชการได้ หรือผู้มีวุฒิบัตรระดับ ปวช.ปวส. และปวท. หรือเทียบเท่าจากสถาบันการศึกษาที่ ก.พ. รับรองให้เข้ารับราชการได้ ในอัตราไม่ต่ำกว่าร้อยละ ๑๐ ของแต่ละสาขาช่างแต่จะต้องมีจำนวนช่างอย่างน้อย ๑ คน ในแต่ละสาขาช่าง ดังนี้

๑๑.๑ ช่างไฟฟ้า

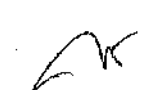

นายกฤษฏา ไกรกุล
ประธานกรรมการ

นายชรินทร์ ไปสุวรรณ์
กรรมการ

นายพีระ วจนานวัช
กรรมการ

๑๒. หมายเหตุ

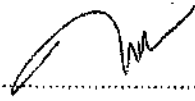
- กำหนดยื่นราคา ๕๐ วัน นับแต่วันเสนอราคา
- การปรับราคาค่างานก่อสร้าง (ค่า K) เป็นไปตามสูตรของราชการ



.....ประธานคณะกรรมการ

(นายกฤษฎา ไกรนุกูล)

ผู้อำนวยการกองช่าง



.....กรรมการ

(นายชินทร์ ไปสุวรรณ์)

หัวหน้าฝ่ายการโยธา



.....กรรมการ

(นายพีระ วจนานวัช)

หัวหน้าฝ่ายช่างสุขาภิบาล

“คณะกรรมการ ได้จัดทำแบบรูปรายการงานก่อสร้างกำหนดราคา สำหรับประกวดราคาจ้างก่อสร้าง
โครงการติดตั้งระบบผลิตไฟฟ้าจากพลังงานแสงอาทิตย์ (โซลาร์เซลล์)”

ตารางแสดงวงเงินงบประมาณที่ได้รับจัดสรรและราคากลางในงานจ้างก่อสร้าง

1. ชื่อโครงการ

ประกวดราคาจ้างก่อสร้างโครงการติดตั้งระบบผลิตไฟฟ้าจากพลังงานแสงอาทิตย์ (โซลาร์เซลล์)
ด้วยวิธีประกวดราคาอิเล็กทรอนิกส์ (e-bidding) / โครงการติดตั้งระบบผลิตไฟฟ้าจากพลังงานแสงอาทิตย์ (โซลาร์เซลล์)

2. หน่วยงานเจ้าของโครงการ เทศบาลเมืองบางกะดี / เทศบาลเมืองบางกะดี

3. วงเงินงบประมาณที่ได้รับจัดสรร 3,000,000.00 บาท

4. ลักษณะงาน

โดยสังเขป ติดตั้งระบบผลิตไฟฟ้าจากพลังงานแสงอาทิตย์ (โซลาร์เซลล์) รายละเอียดตามแบบแปลนเทศบาลเมืองบางกะดี

5. ราคากลางคำนวณ ณ วันที่ 30 มีนาคม 2569 เป็นเงิน 2,987,465.64 บาท

6. บัญชีประมาณการราคากลาง

6.1 รายงาน ปร.4

6.2 รายงาน ปร.5 (ก) /

6.3 รายงาน ปร.6 /

6.4 รายงานแสดงเหตุผลความจำเป็นรายละเอียดของการสืบ

7. รายชื่อคณะกรรมการกำหนดราคากลาง

7.1 กฤษฎา ไกรนุกูล ประธานกรรมการกำหนดราคากลาง ผู้อำนวยการกองช่าง

7.2 ชรินทร์ ไปสุวรรณ์ กรรมการกำหนดราคากลาง หัวหน้าฝ่ายการโยธา

7.3 พีระ วจนานวิษ กรรมการกำหนดราคากลาง หัวหน้าฝ่ายช่างสุขาภิบาล

กฤษฎา ไกรนุกูล

30 มีนาคม 2569 15:07:25

แบบแสดงรายการ ปริมาณงาน และราคา

กลุ่มนงาน/งาน ติดตั้งระบบผลิตไฟฟ้าจากพลังงานแสงอาทิตย์ (โซลาร์เซลล์)

ชื่อโครงการ/งานก่อสร้าง ปรุ่กษาตราค่างานก่อสร้างโครงการติดตั้งระบบผลิตไฟฟ้าจากพลังงานแสงอาทิตย์ (โซลาร์เซลล์) ด้วยวิธีประกวดราคาอิเล็กทรอนิกส์ (e-bidding) /

สถานที่ก่อสร้าง ตำบล บางกะดี โครงการติดตั้งระบบผลิตไฟฟ้าจากพลังงานแสงอาทิตย์ (โซลาร์เซลล์) จังหวัด ปทุมธานี แบบเลขที่ 8/2569

หน่วยงานเจ้าของโครงการ/งานก่อสร้าง เทศบาลเมืองบางกะดี / เทศบาลเมืองบางกะดี

คำวกรราคาตกลงโดย คณะกรรมการกำหนดราคาตกลง เมื่อวันที่ 30 มีนาคม 2569

หน่วย : บาท

ลำดับที่	รายการ	จำนวน	หน่วย	คำวลิต		ค่ามรงาน		รวมคำวลิต และมรงาน	หมายเหตุ
				ราคาต่อหน่วย	จำนวนเงิน	ราคาต่อหน่วย	จำนวนเงิน		
1	งนติดตั้งระบบ Solar Cell On Grid		รวม					2,289,596.60	
รวมคำวลิตและค่ามรงานเงินปรมาณ								2,289,596.60	

หมายเหตุ : แสดงรายการปริมาณ และราคารวม

2,289,596.60

บาท ต่อ 1 หน่วย

ศตชฎา ไกรนฤต

30 มีนาคม 2569 15:07:44

แบบแสดงรายการ ปริมาณงาน และราคา

หน่วย : บาท

ลำดับที่	รายการ	จำนวน	หน่วย	ค่าวัสดุ		ค่าแรงงาน		รวมค่าวัสดุ และแรงงาน	หมายเหตุ
				ราคาต่อหน่วย	จำนวนเงิน	ราคาต่อหน่วย	จำนวนเงิน		
1	งานติดตั้งระบบ Solar Cell On Grid - ระบบ Solar Cell On Grid 150KWp, 151.20KWp, 3Phase - Huawei Inverter 50K 3Phase Sun2000-50K TL-M3 - Smart Power Meter Janitza UM696RM - SmartLogger3000A - AC Pannel Board 50KW W/Breaker AC 200A - PV Panel Board 14 String - Solar Cell 630W Mono Half Cell/Jinko Bifacial/JA Solar/Longi - Rail 4200mm - Mid Clamp Kit 30-35mm.	1 000	lot	189,000.00	189,000.00	0.00	0.00	189,000.00	
		3 000	set	91,900.00	275,700.00	0.00	0.00	275,700.00	
		1 000	set	23,900.00	23,900.00	0.00	0.00	23,900.00	
		1 000	set	21,600.00	21,600.00	0.00	0.00	21,600.00	
		3 000	set	41,300.00	123,900.00	0.00	0.00	123,900.00	
		3 000	set	26,000.00	78,000.00	0.00	0.00	78,000.00	
		240,000	ea	3,400.00	816,000.00	0.00	0.00	816,000.00	
		120,000	ea	470.00	56,400.00	0.00	0.00	56,400.00	
		480,000	ea	28.00	13,440.00	0.00	0.00	13,440.00	

สถาปนิก วิศวกร

30 มีนาคม 2569 15:07:44

แบบแสดงรายการ ปริมาณงาน และราคา

หน่วย : บาท

ลำดับที่	รายการ	จำนวน	หน่วย	ค่าวัสดุ		ค่าแรงงาน		รวมค่าวัสดุ และแรงงาน	หมายเหตุ
				ราคาต่อหน่วย	จำนวนเงิน	ราคาต่อหน่วย	จำนวนเงิน		
	- End Clamp Kit 35mm.	56.000	ea	22.00	1,232.00	0.00	0.00	1,232.00	
	- L-Feet	504.000	ea	55.00	27,720.00	0.00	0.00	27,720.00	
	- Rail Splice Kit	120.000	ea	42.00	5,040.00	0.00	0.00	5,040.00	
	- Grounding Lug	28.000	ea	30.00	840.00	0.00	0.00	840.00	
	- Clip Cable	240.000	ea	15.00	3,600.00	0.00	0.00	3,600.00	
	- Grounding Clip	480.000	ea	15.00	7,200.00	0.00	0.00	7,200.00	
	- IMC Conduit Dia.3/4"	400.000	m	87.48	34,992.00	29.00	11,600.00	46,592.00	
	- IMC Conduit Dia.1"	200.000	m	87.48	17,496.00	33.00	6,600.00	24,096.00	
	- Wireway 150 x 100 mm.	20.000	m	285.00	5,700.00	0.00	0.00	5,700.00	
	- PV-4sqmm Red	1,400.000	m	22.00	30,800.00	10.00	14,000.00	44,800.00	
	- PV-4sqmm Black	1,400.000	m	22.00	30,800.00	10.00	14,000.00	44,800.00	
	- CV 0.6/1KV Cable 35Sqmm.	100.000	m	225.00	22,500.00	46.00	4,600.00	27,100.00	
	- CV 0.6/1KV Cable 120Sqmm.	400.000	m	766.00	282,400.00	103.00	41,200.00	323,600.00	

นาย ปรุฑดา

30 มีนาคม 2569 15:07:44

แบบแสดงรายการ ปริมาณงาน และราคา

หน่วย : บาท

ลำดับที่	รายการ	จำนวน	หน่วย	ค่าวัสดุ		ค่าแรงงาน		รวมค่าวัสดุ และแรงงาน	หน่วยต่อ
				ราคาต่อหน่วย	จำนวนเงิน	ราคาต่อหน่วย	จำนวนเงิน		
	- Accessories	1,000	m	20,000.00	20,000.00	0.00	0.00	20,000.00	
	- Ground Rod 5/8x10ft	2,000	set	751.00	1,502.00	0.00	0.00	1,502.00	
	- Ground Box	2,000	set	1,485.00	2,970.00	0.00	0.00	2,970.00	
	- IEC-01 Cable 165q.mm.	100,000	m	83.37	8,337.00	21.00	2,100.00	10,437.00	
	- IEC-01 Cable 355q.mm.	20,000	m	190.38	3,807.60	31.00	620.00	4,427.60	
	- Walk way 300*2440*40mm	50,000	set	1,800.00	90,000.00	0.00	0.00	90,000.00	
	รวมค่างานติดตั้งระบบ Solar Cell On Grid	-	-	423,521.71	2,194,876.60	283.00	94,720.00	2,289,596.60	
รวมค่าวัสดุ และแรงงาน								2,289,596.60	



ฤทธิ ไทรกุล

30 มีนาคม 2569 15:07:44

แบบสรุปค่าก่อสร้าง

ติดตั้งระบบผลิตไฟฟ้าจากพลังงานแสงอาทิตย์ (โซลาร์เซลล์)

ชื่อโครงการ/งานก่อสร้าง ประมวลราคาจ้างก่อสร้างติดตั้งระบบผลิตไฟฟ้าจากพลังงานแสงอาทิตย์ (โซลาร์เซลล์) ด้วยวิธีประกวดราคาอิเล็กทรอนิกส์ (e-

สถานที่ก่อสร้าง บิดding/โครงการติดตั้งระบบผลิตไฟฟ้าจากพลังงานแสงอาทิตย์ (โซลาร์ เซลล์) หนองบัว จังหวัด ปทุมธานี

แบบเลขที่ 8/2569

หน่วยงานเจ้าของโครงการ/งานก่อสร้าง เทศบาลเมืองบางกะดี / เทศบาลเมืองบางกะดี

แบบ ป.ร. 4 ที่แนบ มีจำนวน 4 หน้า

คำนวณราคากลาง เมื่อวันที่ 30 มีนาคม 2569

หน่วย : บาท

ลำดับที่	รายงาน	ค่างานต้นทุน	Factor F	ค่าก่อสร้าง	หมายเหตุ
1	ติดตั้งระบบผลิตไฟฟ้าจากพลังงานแสงอาทิตย์ (โซลาร์เซลล์)	2,289,596.60	1.3048	2,987,465.64	
รวมค่าก่อสร้าง				2,987,465.64	

ขนาดหรือเนื้อที่อาคารจำนวน 684.00 ตารางเมตร เฉลี่ย 4,367.63 บาท/ตารางเมตร

หมายเหตุ : แสดงแบบสรุปค่าก่อสร้าง รวม 2,987,465.64 บาท ต่อ 1 หน่วย

กฤษฏา ไกรบุญกุล

30 มีนาคม 2569 15:07:47

กลุ่มงาน/งาน ติดตั้งระบบผลิตไฟฟ้าจากพลังงานแสงอาทิตย์ (โซลาร์เซลล์)

ชื่อโครงการ/งานก่อสร้าง ประกวดราคาจ้างก่อสร้างติดตั้งระบบผลิตไฟฟ้าจากพลังงานแสงอาทิตย์ (โซลาร์เซลล์) ด้วยวิธีประกวดราคาอิเล็กทรอนิกส์ (e-

สถานที่ก่อสร้าง bidding/โครงการติดตั้งระบบผลิตไฟฟ้าจากพลังงานแสงอาทิตย์ (โซลาร์เซลล์) ในอู่ขังประมง จังหวัด ปทุมธานี

แบบเลขที่ 8/2569

หน่วยงานเจ้าของโครงการ/งานก่อสร้าง เทศบาลเมืองบางกระดี / เทศบาลเมืองบางกระดี

แบบ ปร. 4 ทีแบบ มีจำนวน 4 หน้า

คำนวณราคากลาง เมื่อวันที่ 30 มีนาคม 2569

หน่วย : บาท

ลำดับที่	รายงาน	ค่างานต้นทุน	Factor F	ค่าก่อสร้าง	หมายเหตุ
	เงื่อนไขการเช่าตาราง Factor F				
	เงินลงทุนหน่วย	0 %			
	เงินประกันผลงานหัก	0 %			
	ดอกเบี้ยเงินกู้	7 %			
	ภาษีมูลค่าเพิ่ม	7 %			
				รวมค่าก่อสร้าง	
				2,987,465.64	

ขนาดหรือเนื้อที่อาคารจำนวน 684.00 ตารางเมตร เฉลี่ย 4,367.63 บาท/ตารางเมตร
หมายเหตุ : แสดงแบบสรุปค่าก่อสร้าง รวม 2,987,465.64 บาท ต่อ 1 หน่วย

กฤษฎิา ไกรบุญกุล

30 มีนาคม 2569 15:07:47

แบบสรุปค่าก่อสร้าง

ชื่อโครงการ/งานก่อสร้าง ประกวดราคาจ้างก่อสร้างโครงการติดตั้งระบบผลิตไฟฟ้าจากพลังงานแสงอาทิตย์ (โซลาร์เซลล์) ด้วยวิธีประกวดราคาอิเล็กทรอนิกส์ (e-

สถานที่ก่อสร้าง bidding/โครงการติดตั้งระบบผลิตไฟฟ้าจากพลังงานแสงอาทิตย์ (โซลาร์เซลล์) ด้วยวิธีประกวดราคาอิเล็กทรอนิกส์ (e-

แบบเลขที่ 8/2569

หน่วยงานเจ้าของโครงการ/งานก่อสร้าง เทศบาลเมืองบางกะดี / เทศบาลเมืองบางกะดี

แบบ ปร. 4 ที่แนบ มีจำนวน 4 หน้า

คำนวณราคาตกลง เมื่อวันที่ 30 มีนาคม 2569

(กฤษฏา ไกรนุกูล)

ประธานกรรมการกำหนดราคาตกลง

(ชรินทร์ ไถสุวรรณ์)

กรรมการกำหนดราคาตกลง

(พิระ วอชานวัช)

กรรมการกำหนดราคาตกลง

กฤษฏา ไกรนุกูล

30 มีนาคม 2569 15:07.47

แบบสรุปราคากลางงานก่อสร้างอาคาร

ชื่อโครงการ/งานก่อสร้าง ประกวดราคาจ้างก่อสร้างโครงการติดตั้งระบบลิฟท์ไฟฟ้าจากพลังงานแสงอาทิตย์ (โซลาร์เซลล์) ด้วยวิธีประกวดราคาอิเล็กทรอนิกส์ (e-สถานที่ก่อสร้าง bidding)/โครงการติดตั้งระบบลิฟท์ไฟฟ้าจากพลังงานแสงอาทิตย์ (โซลาร์เซลล์) ตำบล บางกะปิ กรุงเทพมหานคร จังหวัด ปทุมธานีแบบเลขที่ 8/2569หน่วยงานเจ้าของโครงการ/งานก่อสร้าง เทศบาลเมืองบางกะปิ เทศบาลเมืองบางกะปิแบบ ปร. 4 และ ปร. 5 ที่แนบ มีจำนวน 1 ชุดคำนวณราคากลาง เมื่อวันที่ 30 มีนาคม 2569

หน่วย : บาท

ลำดับที่	รายงาน	ค่าก่อสร้าง	หมายเหตุ
1	ติดตั้งระบบลิฟท์ไฟฟ้าจากพลังงานแสงอาทิตย์ (โซลาร์เซลล์) จำนวน 1,000 หลังละ 2,987,465.64 บาท	2,987,465.64	
สรุป	ราคากลาง (.....) สองล้านบาทสามหมื่นเจ็ดพันสี่ร้อยหกสิบห้าบาทหกสิบสี่สตางค์ (.....)	2,987,465.64	

กฤษฏา ไกรบุญกุล

30 มีนาคม 2569 15:07:53

แบบสรุปราคากลางงานก่อสร้างอาคาร

ชื่อโครงการ/งานก่อสร้าง ประกวดราคาจ้างก่อสร้างโครงการติดตั้งระบบผลิตไฟฟ้าจากพลังงานแสงอาทิตย์ (โซลาร์เซลล์) ด้วยวิธีประกวดราคาอิเล็กทรอนิกส์ (e-

bidding)/โครงการติดตั้งระบบผลิตไฟฟ้าจากพลังงานแสงอาทิตย์ (โซลาร์เซลล์)

สถานที่ก่อสร้าง ตำบล บางกะดี อำเภอ ปทุมธานี จังหวัด ปทุมธานี

แบบเลขที่ 8/2569

หน่วยงานเจ้าของโครงการ/งานก่อสร้าง เทศบาลเมืองบางกะดี เทศบาลเมืองบางกะดี

แบบ ปร. 4 และ ปร. 5 ที่แนบ มีจำนวน ชุด

คำนวณราคากลาง เมื่อวันที่ 30 มีนาคม 2569



(กฤษฏา ไทรกุล)

ประธานกรรมการกำหนดราคากลาง



(ชรินทร์ ไปสุวรรณ์)

กรรมการกำหนดราคากลาง



(พิระ วรณานันท์)

กรรมการกำหนดราคากลาง

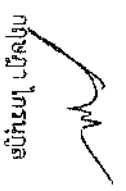

กฤษฏา ไทรกุล

30 มีนาคม 2569 15:07:53

โครงการ : ประมวลตราทางก่อสร้างโครงการติดตั้งระบบผลิตไฟฟ้าจากพลังงานแสงอาทิตย์ (โซลาร์เซลล์) ด้วยวิธีประกวดราคาอิเล็กทรอนิกส์ (e-bidding) / โครงการติดตั้งระบบผลิตไฟฟ้าจากพลังงานแสงอาทิตย์

(โซลาร์เซลล์)

เลขที่หนังสือ : อัตราดอกเบี้ยเงินกู้สำหรับใช้เป็นภณชนในการคำนวณราคาจากพลังงานก่อสร้าง (ร้อยละ 7)

Factor F อาคาร

เงินลงทุนภายในงาน 0.00 % ดอกเบี้ยเงินกู้ 7.00 % ค่าออปชั่น
 เงินประกันผลงานหลัก 0.00 % ค่าภาษีมูลค่าเพิ่ม (VAT) 7.00 %

ค่าจ้าง (ทุน) ล้านบาท	ค่าใช้จ่ายในการดำเนินงานก่อสร้าง (%)				รวมในรูป Factor F	ภาษีมูลค่าเพิ่ม (VAT)	Factor F
	ค่าอำนวยการ	ค่าออกแบบ	ค่าทำไร่	รวมค่าใช้จ่าย			
≤0.50	15.6855	1.1666	5.5000	22.3522	1.2235	1.0700	1.3091
1.00	15.4654	1.1666	5.5000	22.1320	1.2213	1.0700	1.3067
2.00	15.3220	1.1666	5.5000	21.9886	1.2198	1.0700	1.3051
5.00	15.0245	1.1666	5.5000	21.6911	1.2169	1.0700	1.3020
10.00	14.9659	1.1666	5.0000	21.1325	1.2113	1.0700	1.2960
15.00	11.7000	1.1666	5.0000	17.8666	1.1786	1.0700	1.2611
20.00	10.9884	1.1666	5.0000	17.1550	1.1715	1.0700	1.2535
25.00	8.9675	1.1666	4.5000	14.6341	1.1463	1.0700	1.2265
30.00	8.1852	1.1666	4.5000	13.8518	1.1385	1.0700	1.2181

กฤษฏา ไกรยกุล

30 มีนาคม 2569 15:08:02

โครงการ : ประมวลราคาจ้างก่อสร้างติดตั้งระบบผลิตไฟฟ้าจากพลังงานแสงอาทิตย์ (โซลาร์เซลล์) ด้วยวิธีประกวดราคาอิเล็กทรอนิกส์ (e-bidding) / โครงการติดตั้งระบบผลิตไฟฟ้าจากพลังงานแสงอาทิตย์ (โซลาร์เซลล์)

เลขที่หนังสือ : อัตราดอกเบี้ยเงินกู้สำหรับใช้เป็นเกณฑ์ในการคำนวณราคากลางงานก่อสร้าง (ร้อยละ 7) Factor F อาคาร

เงินลงทุนทางกาย 0.00 % ดอกเบี้ยเงินกู้ 7.00 % ต่อปี
 เงินประกันผลงานพัค 0.00 % ค่าภาษีมูลค่าเพิ่ม (VAT) 7.00 %

ค่างาน (ทุน) ล้านบาท	ค่าใช้จ่ายในการดำเนินงานก่อสร้าง (%)				รวมในรูป Factor F	ภาษีมูลค่าเพิ่ม (VAT)	Factor F
	ค่าอันจยการ	ค่าคตณบื้อ	ค่ากำไร	รวมค่าใช้จาย			
250.00	7.2736	1.1666	4.0000	12.4402	1.1244	1.0700	1.2031
300.00	7.1950	1.1666	3.5000	11.8616	1.1186	1.0700	1.1969
350.00	6.4098	1.1666	3.5000	11.0764	1.1107	1.0700	1.1884
400.00	6.3344	1.1666	3.5000	11.0010	1.1100	1.0700	1.1877
500.00	6.2868	1.1666	3.5000	10.9534	1.1095	1.0700	1.1871
≥500.00	5.6676	1.1666	3.5000	10.3342	1.1033	1.0700	1.1805

 ทฤษฎี ไทรบูล

30 มีนาคม 2569 15:08:02

โครงการ : ประกวดราคาจ้างก่อสร้างโครงการติดตั้งระบบผลิตไฟฟ้าจากพลังงานแสงอาทิตย์ (โซลาร์เซลล์) ด้วยวิธีประกวดราคาอิเล็กทรอนิกส์ (e-bidding) / โครงการติดตั้งระบบผลิตไฟฟ้าจากพลังงานแสงอาทิตย์
 เลขที่หนังสือ : อัตราดอกเบี้ยเงินกู้สำหรับใช้เป็นกนยพินัยกรรมสำหรับชำระราคากลางงานก่อสร้าง (ร้อยละ 7)

ค่างานต้นขุมรวมทั้งโครงการ

2,289,596.60 บาท

แหล่งของเงินงบประมาณ

3,000,000.00 บาท

แหล่งของเงินนอกงบประมาณ

0.00 บาท

จากตาราง Factor F อาคาร

เงินลงทุนทางจ่าย 0.00 % ดอกเบี้ยเงินกู้ 7.00 % ต่อปี
 เงินประกันผลงานหลัก 0.00 % ค่าภาษีมูลค่าเพิ่ม (VAT) 7.00 %

Factor F อาคาร

ค่างานต้นขุม	Factor F
5,000,000.00	1.3020
2,289,596.60	1.3048
2,000,000.00	1.3051

กฤษฏา ไทรนุกูล

30 มีนาคม 2569 15:08:02

หน้า 4 จาก 4



โครงการติดตั้งระบบไฟฟ้าจากพลังงานแสงอาทิตย์ (โซลาร์เซลล์)

(รายละเอียดตามแบบแปลน)

เทศบาลเมืองบางกระดี



ลักษณะการดำเนินงาน

1. ก่อนทำการก่อสร้าง ให้ผู้รับจ้างตรวจดูสถานที่ ที่จะทำการก่อสร้างเพื่อทราบถึงปัญหาและอุปสรรคต่าง ๆ ซึ่งอาจเกิดขึ้นขณะทำการก่อสร้าง
2. ระดับพื้น ค.ส.ล. ผู้ควบคุมงานจะกำหนดไว้ในวันที่ดูสถานที่ หรือขณะทำการก่อสร้าง ระดับแนวราบการก่อสร้างจะพาดตาม ความเป็นจริงได้ ตาม ความเหมาะสมทั้งนี้ขึ้นอยู่กับชนิดของพื้นที่ดูสถานที่ หรือชนิดของดินที่ก่อสร้าง ระดับแนวราบการก่อสร้างจะพาดตาม ความเป็นจริงได้ ตาม ความเหมาะสมทั้งนี้ขึ้นอยู่กับชนิดของพื้นที่ดูสถานที่ หรือชนิดของดินที่ก่อสร้าง ระดับแนวราบการก่อสร้างจะพาดตาม ความเป็นจริงได้ ตาม
3. ในการก่อสร้างผู้รับจ้าง จะยึดแบบแปลน รายการก่อสร้างและสัญญาเป็นสำคัญ การแก้ไขหรือแก้ไขแบบแปลน หรือสัญญาและรายการ การแก้ไขจะต้องทำเป็นลายลักษณ์อักษรจากผู้รับจ้าง ผู้ควบคุมงานและผู้ออกแบบ
4. ปัญหาและอุปสรรคในงานก่อสร้าง เช่น เสกไฟฟ้า หรือสิ่งอื่นใด ๆ ที่เกิดขึ้นจากภายนอกผู้รับจ้าง จะต้องทำการ เคลื่อนย้ายสิ่งกีดขวางนั้นๆ ค่าใช้จ่ายต่างๆ ในการเคลื่อนย้าย หรือแก้ไขปัญหาดังกล่าว ผู้รับจ้างจะรับผิดชอบเพิ่มเติมค่าใช้จ่ายไม่ได้
5. หากแบบแปลนและรายการก่อสร้างหรือมีปัญหาลักษณะอุปสรรคต่างๆ ไม่เท่ากันใดๆ ในขณะที่ก่อสร้างจะดำเนินการก่อสร้างตามที่กำหนดเปลี่ยนแปลง เพิ่มเติมนอกเหนือจากการเปลี่ยนแปลงได้ทั้งนี้จะต้องดำเนินการขออนุญาตและปรับแก้ไขก่อนดำเนินการเป็นเกณฑ์โดยผู้รับจ้างจะรับผิดชอบ เพิ่มเติมไม่ได้
6. เมื่อการก่อสร้างแล้วเสร็จ ผู้รับจ้าง จะต้องทำความสะอาดสถานที่ก่อสร้างให้เรียบร้อย พร้อมทั้งจะใช้งานก่อนที่จะส่งงานให้แก่ผู้รับจ้าง

แบบ

ใบสารคดีจะมอบให้เจ้าพนักงาน และผู้เกี่ยวข้อง (เจ้าพนักงาน)

อาชีพ

(นายสุวิทย์ สวัสดิ์ศรี)
นายอธิบดีกรมที่ดิน

(นายสุวิทย์ สวัสดิ์ศรี)
นายอธิบดีกรมที่ดิน

(นายสุวิทย์ สวัสดิ์ศรี)
นายอธิบดีกรมที่ดิน

(นายสุวิทย์ สวัสดิ์ศรี)
นายอธิบดีกรมที่ดิน

(นายสุวิทย์ สวัสดิ์ศรี)
นายอธิบดีกรมที่ดิน

เลขที่ 8 / 2569

วันที่ 30

หน้า 19



ประเทศไทย

กรมส่งเสริมการค้าระหว่างประเทศ
และพาณิชย์ (สงขลา)

อนุมัติ

(Signature)

(นายวิชาญ อภิบาลกิจ)
กรรมการส่งเสริมการค้าระหว่างประเทศ

ที่ประชุม

(Signature)

(นายสุวิทย์ อภิบาลกิจ)
กรรมการส่งเสริมการค้าระหว่างประเทศ

ที่ประชุม

(Signature)

(นายสุวิทย์ อภิบาลกิจ)
กรรมการส่งเสริมการค้าระหว่างประเทศ

ที่ประชุม

(Signature)

(นายสุวิทย์ อภิบาลกิจ)
กรรมการส่งเสริมการค้าระหว่างประเทศ

ที่ประชุม

(Signature)

(นายสุวิทย์ อภิบาลกิจ)
กรรมการส่งเสริมการค้าระหว่างประเทศ

ที่ประชุม

(Signature)

(นายสุวิทย์ อภิบาลกิจ)
กรรมการส่งเสริมการค้าระหว่างประเทศ

ที่ประชุม

(Signature)

(นายสุวิทย์ อภิบาลกิจ)
กรรมการส่งเสริมการค้าระหว่างประเทศ

ที่ประชุม

8

12569

30

3

19

หน้า

รายการประกอบแบบ		รายการประกอบแบบ		รายการประกอบแบบ	
หมายเลข	รายละเอียด	หมายเลข	รายละเอียด	หมายเลข	รายละเอียด
1.	แบบแปลนโครงสร้าง: JINKO Model: JKM65SN-78HL-4-BDV	1.	แบบแปลนโครงสร้าง: JINKO Model: JKM65SN-78HL-4-BDV	1.	แบบแปลนโครงสร้าง: JINKO Model: JKM65SN-78HL-4-BDV
2.	จำนวนแผงเซลล์แสงอาทิตย์: 178 แผง	2.	จำนวนแผงเซลล์แสงอาทิตย์: 178 แผง	2.	จำนวนแผงเซลล์แสงอาทิตย์: 178 แผง
3.	เครื่องแปลงไฟฟ้ากระแสตรงเป็นกระแสสลับ (Inverter): HUAWEI Model: SUN2000-50KTL-M3	3.	เครื่องแปลงไฟฟ้ากระแสตรงเป็นกระแสสลับ (Inverter): HUAWEI Model: SUN2000-50KTL-M3	3.	เครื่องแปลงไฟฟ้ากระแสตรงเป็นกระแสสลับ (Inverter): HUAWEI Model: SUN2000-50KTL-M3
4.	จำนวนตู้แปลงไฟฟ้ากระแสตรงเป็นกระแสสลับ (Inverter): SUN2000-50KTL-M3 = 2 ตู้	4.	จำนวนตู้แปลงไฟฟ้ากระแสตรงเป็นกระแสสลับ (Inverter): SUN2000-50KTL-M3 = 2 ตู้	4.	จำนวนตู้แปลงไฟฟ้ากระแสตรงเป็นกระแสสลับ (Inverter): SUN2000-50KTL-M3 = 2 ตู้
5.	อุปกรณ์ยึด (Mounting)	5.	อุปกรณ์ยึด (Mounting)	5.	อุปกรณ์ยึด (Mounting)
6.	รางสายไฟ (Walkway/Wireway)	6.	รางสายไฟ (Walkway/Wireway)	6.	รางสายไฟ (Walkway/Wireway)
7.	Power Optimizer: MERC-1300W-Pe 88 วัตต์	7.	Power Optimizer: MERC-1300W-Pe 88 วัตต์	7.	Power Optimizer: MERC-1300W-Pe 88 วัตต์

โครงการ: ระบบผลิตไฟฟ้าด้วยเซลล์แสงอาทิตย์ชนิดติดตั้งบนหลังคา (Solar PV Rooftop System)

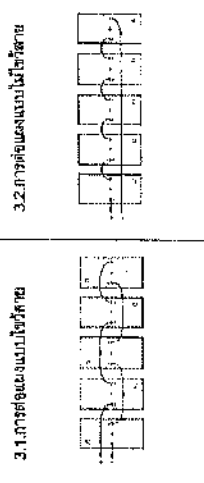
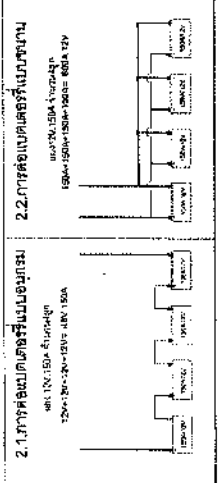
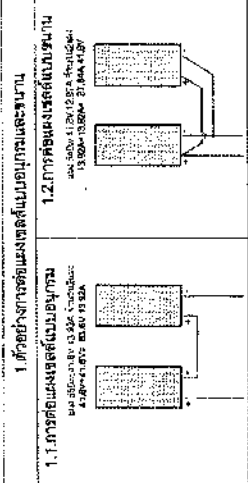



ELECTRICAL SYMBOL

SYMBOLS	DESCRIPTION	SYMBOLS	DESCRIPTION	SYMBOLS	DESCRIPTION	SYMBOLS	DESCRIPTION
	PV PANEL		PROTECTION RELAY		PT (Potential Transformer)		CROSS
	INVERTER		UNDER VOLTAGE		LAMP		CONNECTED
	DC CIRCUIT BREAKER		SHUNT TRIP		SEMICONDUCTOR DIODE		OVERLOAD
	CIRCUIT BREAKER		VAR METER		LIGHT EMITTING DIODE		MAGNETIC CONTACTOR
	SURGE PROTECTION		WATT METER		BUZZER ALARM		COIL MAGNETIC CONTACTOR OR RELAY
	FUSE		WATT-HOUR METER		TERMINAL		MAIN BOARD
	BUSBAR		VOLT SELECTOR SWITCH		CONNECTION OF CONDUCTORS		PUSH BUTTON SPRING LOCKING NORMALLY OPEN
	EARTH(GROUND) CONNECTION		POWER FACTOR METER		GENERATOR		TEMPERATURE ACTUATED NORMALLY OPEN
	DIGITAL METER		POWER FACTOR CONTROLLER		MOTOR		TIME-DELAYED ON DELAY NORMALLY OPEN
	VOLT METER		AMP SELECTOR SWITCH		DC MOTOR		LIQUID LEVEL ACTUATED NORMALLY OPEN
	AMP METER		ELAPSED TIME METER		AC MOTOR		CONTACT NORMALLY OPEN
	TREE PHASE WIDING, DELTA		FREQUENCY METER		ELECTRIC CELL		CONTACT NORMALLY CLOSE
	TREE PHASE WIDING, STAR		CT (Current Transformer)		BATTERY		STARTER DIRECT ON LINE TYPE
	Smart Logger 30004		RECEPTACLE		Alternating Current (AC)		FAN
			CONDUCTOR		Direct Current (DC)		CLOCK
							GROUND TEST BOX

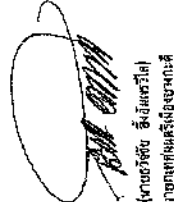
 (นายสุวิทย์ สว่างวงศ์)
 ผู้อำนวยการศูนย์วิจัยและพัฒนา
 การมาตรวิทยา (การมาตรวิทยา)

 (นายสุวิทย์ สว่างวงศ์)
 ผู้อำนวยการศูนย์วิจัยและพัฒนา
 การมาตรวิทยา (การมาตรวิทยา)

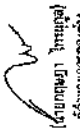
 (นายสุวิทย์ สว่างวงศ์)
 วิศวกรหัวหน้าศูนย์วิจัยและพัฒนา
 การมาตรวิทยา (การมาตรวิทยา)

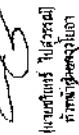
 (นายสุวิทย์ สว่างวงศ์)
 วิศวกรหัวหน้าศูนย์วิจัยและพัฒนา
 การมาตรวิทยา (การมาตรวิทยา)

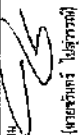
 (นายสุวิทย์ สว่างวงศ์)
 วิศวกรหัวหน้าศูนย์วิจัยและพัฒนา
 การมาตรวิทยา (การมาตรวิทยา)

8 / 2569



กรมส่งเสริมการค้าระหว่างประเทศ
กระทรวงพาณิชย์

กรมส่งเสริมการค้าระหว่างประเทศ
กระทรวงพาณิชย์

นาย *[Signature]*
ผู้อำนวยการสำนักงานส่งเสริมการค้าระหว่างประเทศ
กระทรวงพาณิชย์

นาย *[Signature]*
ผู้อำนวยการสำนักงานส่งเสริมการค้าระหว่างประเทศ
กระทรวงพาณิชย์

นาย *[Signature]*
ผู้อำนวยการสำนักงานส่งเสริมการค้าระหว่างประเทศ
กระทรวงพาณิชย์

นาย *[Signature]*
ผู้อำนวยการสำนักงานส่งเสริมการค้าระหว่างประเทศ
กระทรวงพาณิชย์

นาย *[Signature]*
ผู้อำนวยการสำนักงานส่งเสริมการค้าระหว่างประเทศ
กระทรวงพาณิชย์

8 / 2569

30
5
19

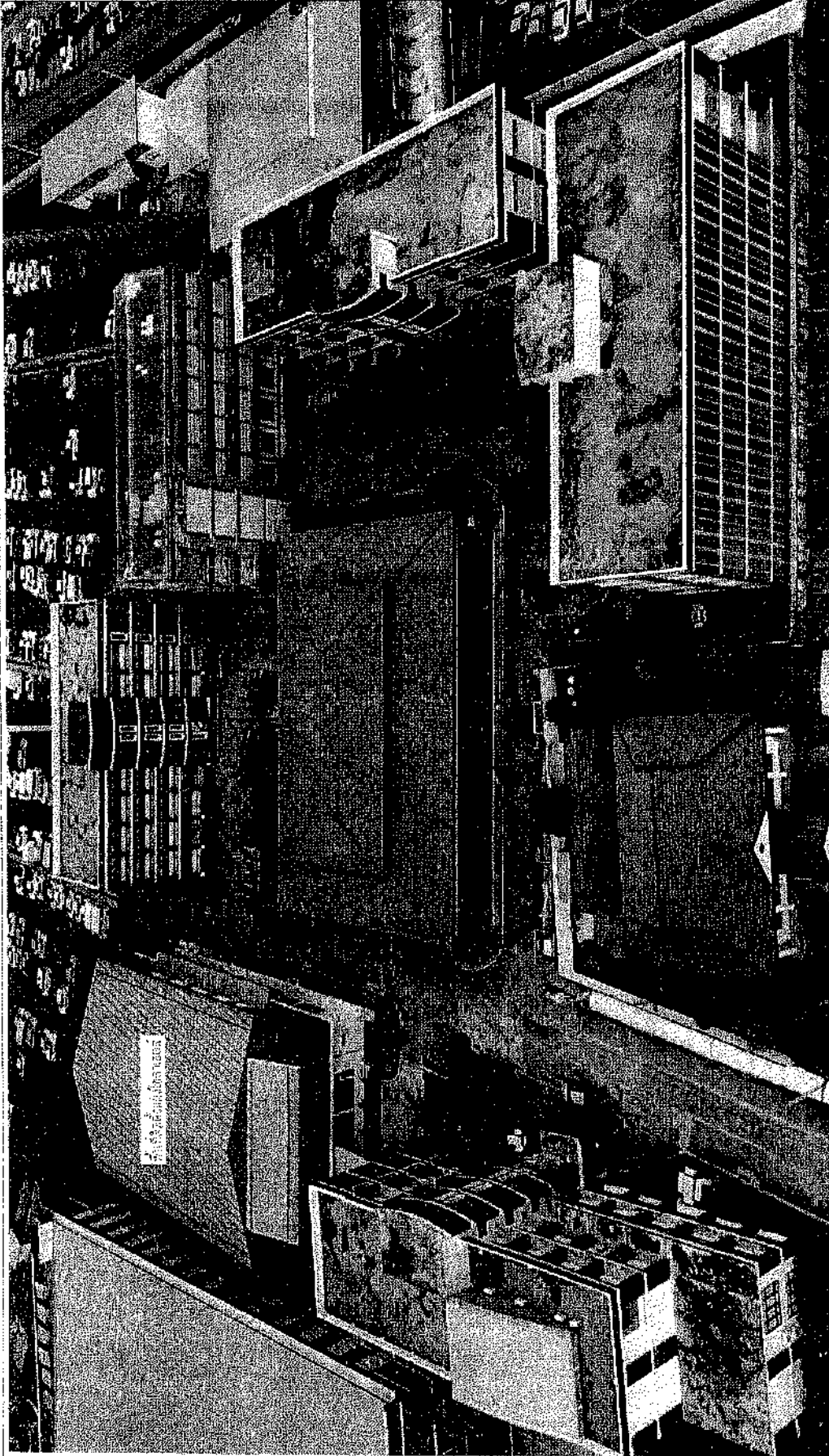

SOLAR CELL PVROOF TOP 111.76 kWp

LATITUDE, LONGITUDE	13.9776, 100.5452
Power DC	111.76 kWp
Power AC	100.00 kVA
PV PANEL MODEL	JRM635N-78HL4-BDV
No. OF PV PANEL	176 PCS.
OPTIMIZER MODEL	MERC-1300W-P
No. OF OPTIMIZER	88 PCS.
INVERTER MODEL	HUAWEI (SUN2000-50KTL-M3)
No. OF INVERTER	2 SETS
No. OF STRING	9 STRINGS
No. PV / STRING	22 PV / 8 STR

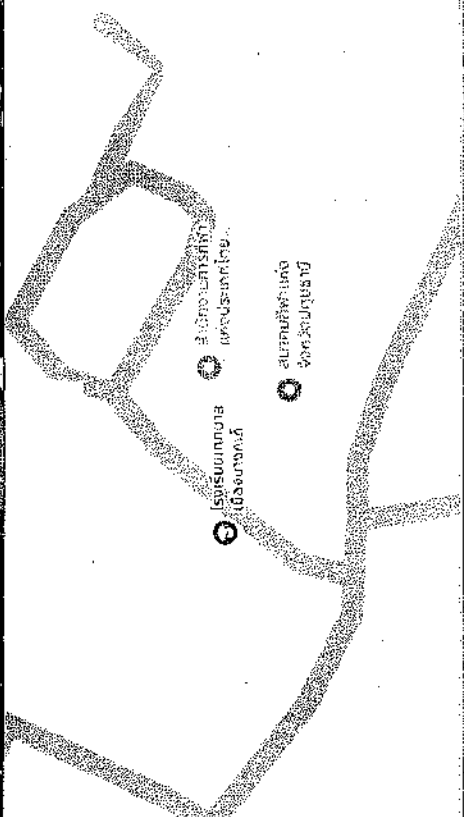



กรมส่งเสริมการค้าระหว่างประเทศ
กระทรวงพาณิชย์

กรมส่งเสริมการค้าระหว่างประเทศ
กระทรวงพาณิชย์

กรมส่งเสริมการค้าระหว่างประเทศ
กระทรวงพาณิชย์

กรมส่งเสริมการค้าระหว่างประเทศ
กระทรวงพาณิชย์

กรมส่งเสริมการค้าระหว่างประเทศ
กระทรวงพาณิชย์

กรมส่งเสริมการค้าระหว่างประเทศ
กระทรวงพาณิชย์

กรมส่งเสริมการค้าระหว่างประเทศ
กระทรวงพาณิชย์

กรมส่งเสริมการค้าระหว่างประเทศ
กระทรวงพาณิชย์

กรมส่งเสริมการค้าระหว่างประเทศ
กระทรวงพาณิชย์

กรมส่งเสริมการค้าระหว่างประเทศ
กระทรวงพาณิชย์

กรมส่งเสริมการค้าระหว่างประเทศ
กระทรวงพาณิชย์

กรมส่งเสริมการค้าระหว่างประเทศ
กระทรวงพาณิชย์

กรมส่งเสริมการค้าระหว่างประเทศ
กระทรวงพาณิชย์

กรมส่งเสริมการค้าระหว่างประเทศ
กระทรวงพาณิชย์

กรมส่งเสริมการค้าระหว่างประเทศ
กระทรวงพาณิชย์

กรมส่งเสริมการค้าระหว่างประเทศ
กระทรวงพาณิชย์

กรมส่งเสริมการค้าระหว่างประเทศ
กระทรวงพาณิชย์

กรมส่งเสริมการค้าระหว่างประเทศ
กระทรวงพาณิชย์

กรมส่งเสริมการค้าระหว่างประเทศ
กระทรวงพาณิชย์

กรมส่งเสริมการค้าระหว่างประเทศ
กระทรวงพาณิชย์

Notes

SOLAR CELL PV ROOF TOP 111.76 kWp	
LATITUDE, LONGITUDE	13.9776, 100.6462
From DC	111.76 kWp
From AC	100.00 kVA
PV PANEL MODEL	JKM635N-78L4-BDV
No. OF PV PANEL	176 PCS.
OPTIMIZER MODEL	MERC-1300W-P
No. OF OPTIMIZER	88 PCS.
INVERTER MODEL	HUAWEI (SUN2000-60KTL-M3)
No. OF INVERTER	2 SETS.
No. OF STRING	8 STRINGS.
No. PV / STRING	22 PV / 8 STR.

SW110, 65sq mm, 100% Cable
in Protected Poly (HDPE) Size 100x50mm.

JM635N-78L4-BDV

Voc = 37.71 V

Vmp = 27.66 V

Isc = 3.27 A

Imp = 1.97 A

Optimizer:

Max Volt = 60V = 880 V

Max Curr = 72 A

PROTECTED APPAR

SB LAYOUT MCHD PFC

22 PV x 3 STR x 655 WP = 55.88 kWp

SINGLE LINE DIAGRAM INVERTER 01,02

INVERTER 01,02

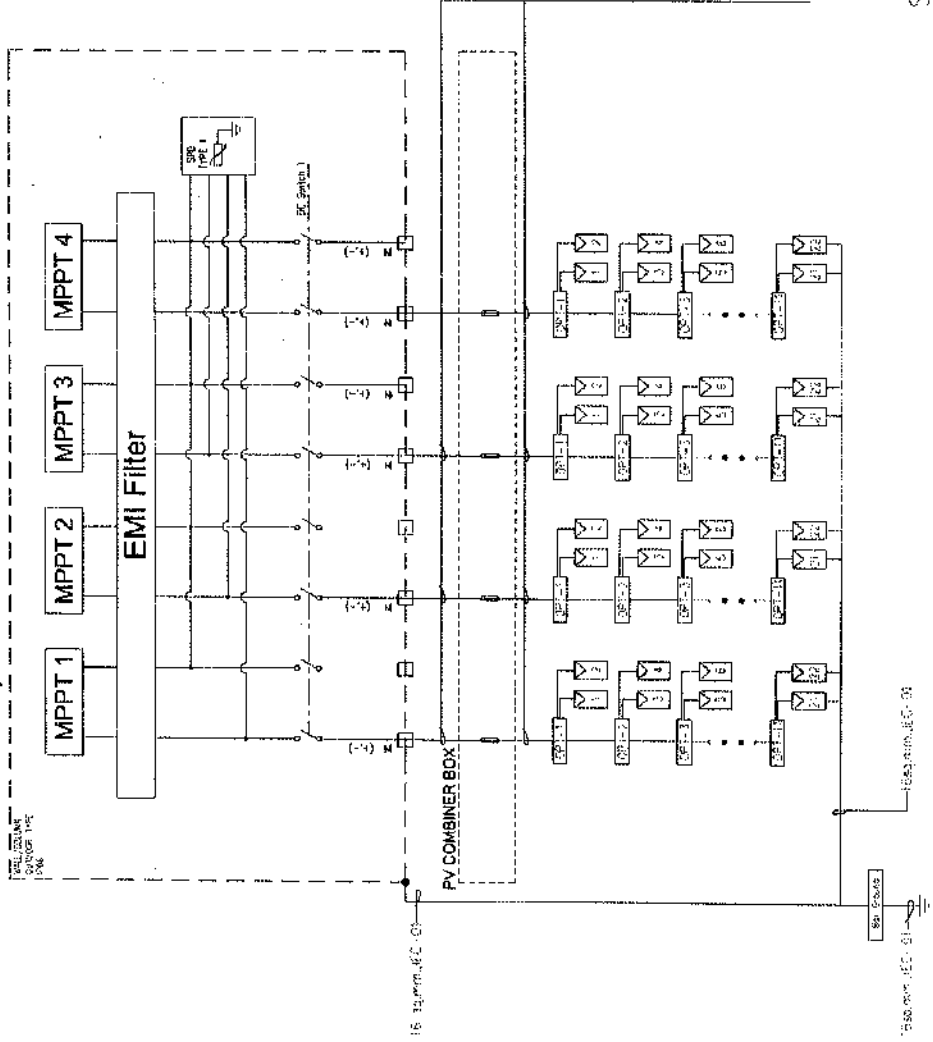

8

12569

30

6

19



แผนผังโรงเรียน

เลขที่

โรงเรียนวัดบางพลีใหญ่ (วัดบางพลีใหญ่)

วันที่

[Signature]
ผู้อำนวยการโรงเรียน

(นายวิชาญ ชัยชนะกุล)

ตำแหน่ง

[Signature]

ผู้อำนวยการโรงเรียน

วันที่

[Signature]
ผู้อำนวยการโรงเรียน

ผู้อำนวยการโรงเรียน

(นายวิชาญ ชัยชนะกุล)

(นายวิชาญ ชัยชนะกุล)

ผู้อำนวยการโรงเรียน

(นายวิชาญ ชัยชนะกุล)

(นายวิชาญ ชัยชนะกุล)

วันที่

8

/ 2569

เลขที่

30

หน้า

19

หน้า

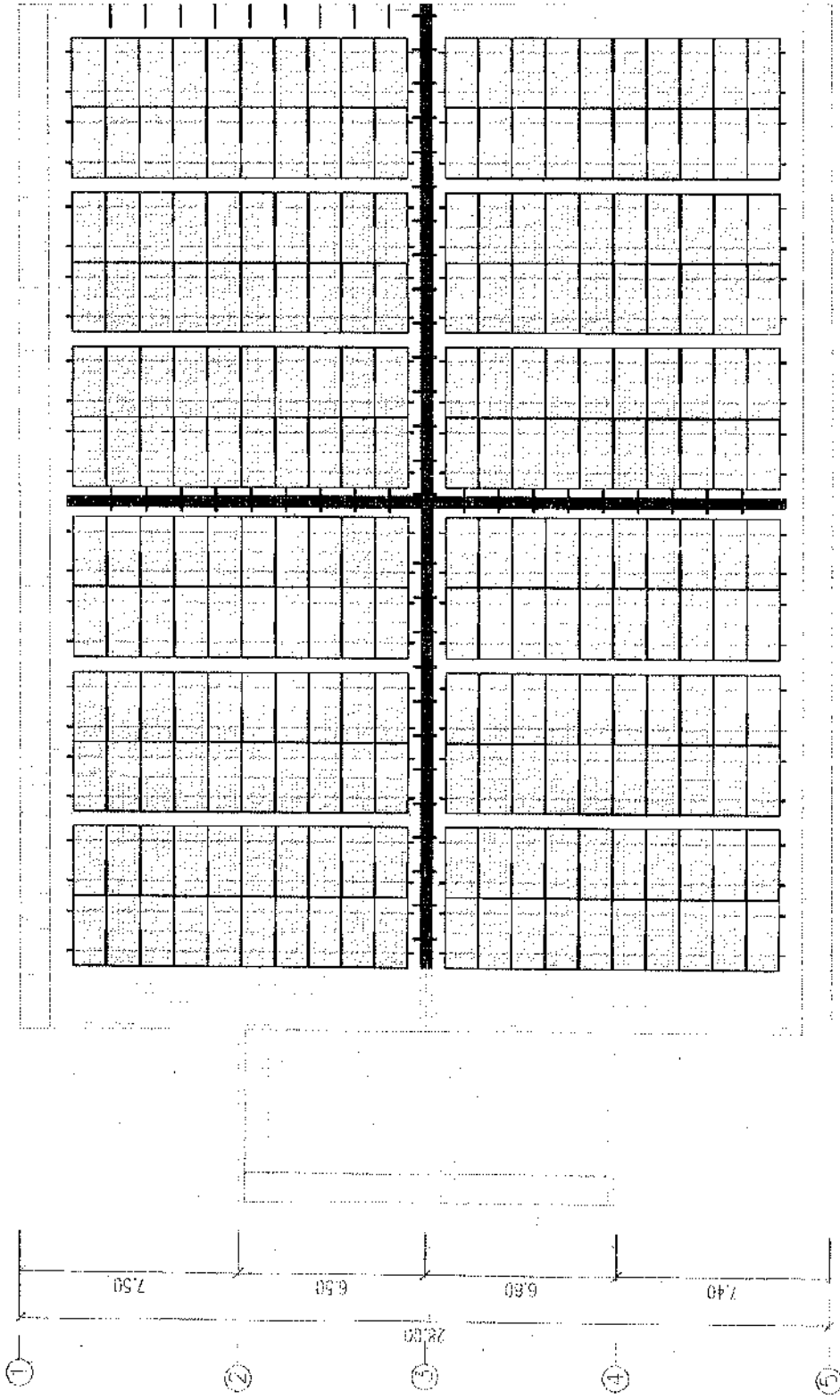
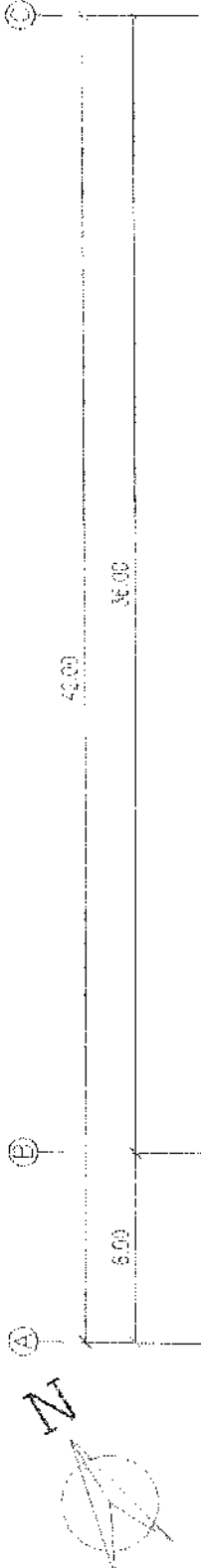



กรมส่งเสริมการค้าระหว่างประเทศ
กระทรวงพาณิชย์

เลขที่

กรมส่งเสริมการค้าระหว่างประเทศ
กระทรวงพาณิชย์

วันที่

[Signature]
นายสมชาย ใจดี
ผู้อำนวยการกองส่งเสริมการค้า
ระหว่างประเทศ

[Signature]
นายสมชาย ใจดี
ผู้อำนวยการกองส่งเสริมการค้า
ระหว่างประเทศ

วันที่

[Signature]
นายสมชาย ใจดี
ผู้อำนวยการกองส่งเสริมการค้า
ระหว่างประเทศ

[Signature]
นายสมชาย ใจดี
ผู้อำนวยการกองส่งเสริมการค้า
ระหว่างประเทศ

วันที่

[Signature]
นายสมชาย ใจดี
ผู้อำนวยการกองส่งเสริมการค้า
ระหว่างประเทศ

วันที่

[Signature]
นายสมชาย ใจดี
ผู้อำนวยการกองส่งเสริมการค้า
ระหว่างประเทศ

[Signature]
นายสมชาย ใจดี
ผู้อำนวยการกองส่งเสริมการค้า
ระหว่างประเทศ

[Signature]
นายสมชาย ใจดี
ผู้อำนวยการกองส่งเสริมการค้า
ระหว่างประเทศ

[Signature]
นายสมชาย ใจดี
ผู้อำนวยการกองส่งเสริมการค้า
ระหว่างประเทศ

[Signature]
นายสมชาย ใจดี
ผู้อำนวยการกองส่งเสริมการค้า
ระหว่างประเทศ

[Signature]
นายสมชาย ใจดี
ผู้อำนวยการกองส่งเสริมการค้า
ระหว่างประเทศ

[Signature]
นายสมชาย ใจดี
ผู้อำนวยการกองส่งเสริมการค้า
ระหว่างประเทศ

[Signature]
นายสมชาย ใจดี
ผู้อำนวยการกองส่งเสริมการค้า
ระหว่างประเทศ

วันที่

12569

วันที่

30

หน้า

8

หน้า

19

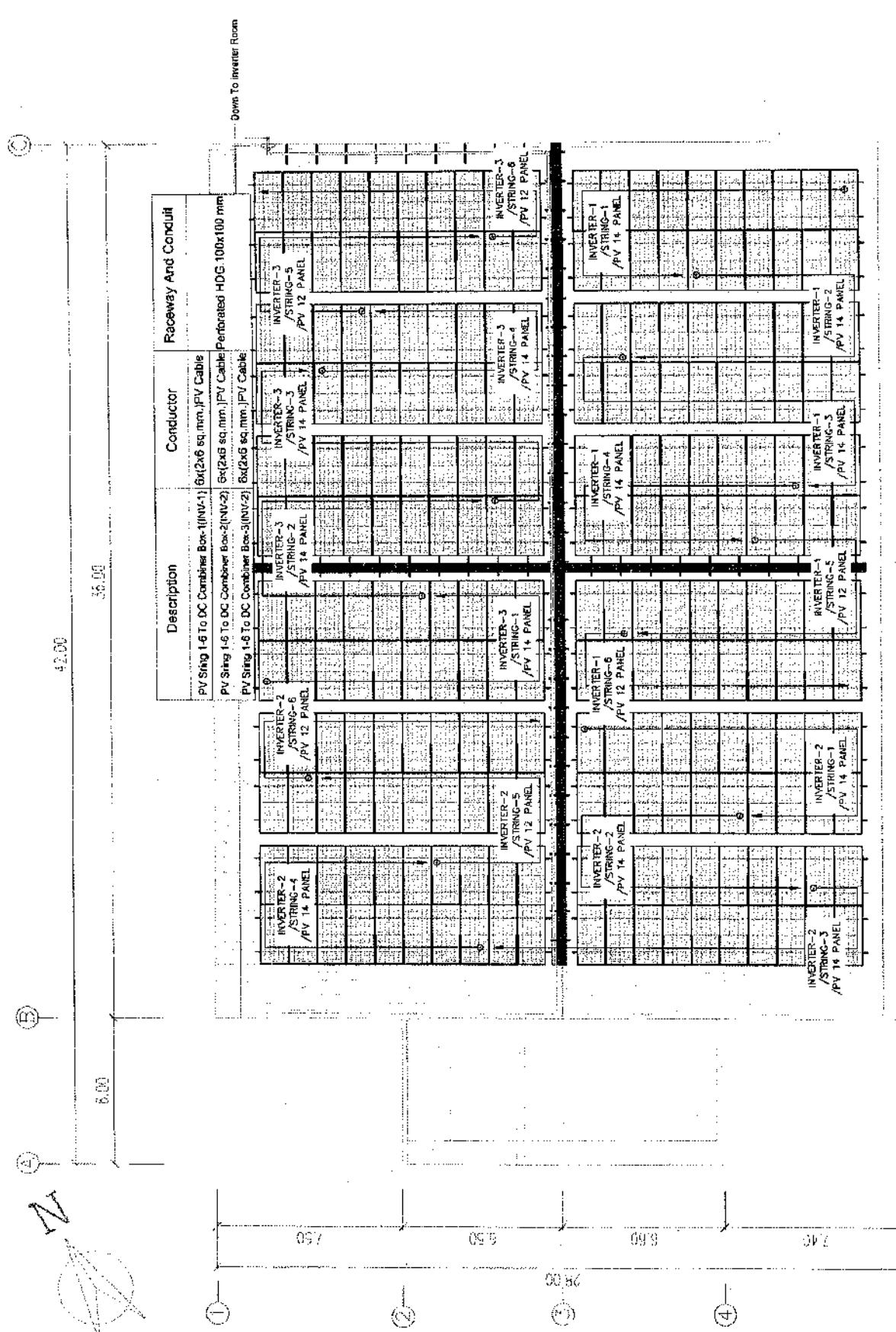

Description	Conductor	Raceway And Conduit
PV String 1-6 To DC Combiner Box-1(NV-1)	6x(2x6 sq.mm.)PV Cable	
PV String 1-6 To DC Combiner Box-2(NV-2)	6x(2x6 sq.mm.)PV Cable	Perforated HDG 100x100 mm
PV String 1-6 To DC Combiner Box-3(NV-2)	6x(2x6 sq.mm.)PV Cable	



⑤

②

①

②

③

④

⑤

8.00

36.00

42.00

7.50

6.50

6.60

7.40

29.00

Down To Inverter Room



ประเทศไทย

กรมโยธาธิการและผังเมือง

กรมโยธาธิการและผังเมือง (กระทรวงมหาดไทย)

วันที่

[Signature]
 (นายจตุพร บุรุษพัฒน์)
 รองอธิบดีกรมโยธาธิการและผังเมือง

ที่

[Signature]

(นายเชษฐา โมสิกรัตน์)
 ผู้อำนวยการกองโยธา

ที่

[Signature]

(นายสุวิทย์ คุ้มภัย)
 ผู้อำนวยการกองโยธา

ที่

(นายสุวิทย์ คุ้มภัย)
 ผู้อำนวยการกองโยธา

(นายสุวิทย์ คุ้มภัย)
 ผู้อำนวยการกองโยธา

(นายสุวิทย์ คุ้มภัย)
 ผู้อำนวยการกองโยธา

(นายสุวิทย์ คุ้มภัย)
 ผู้อำนวยการกองโยธา

(นายสุวิทย์ คุ้มภัย)
 ผู้อำนวยการกองโยธา

ที่

8

72569

30

หน้า

9

หน้า

19

หน้า

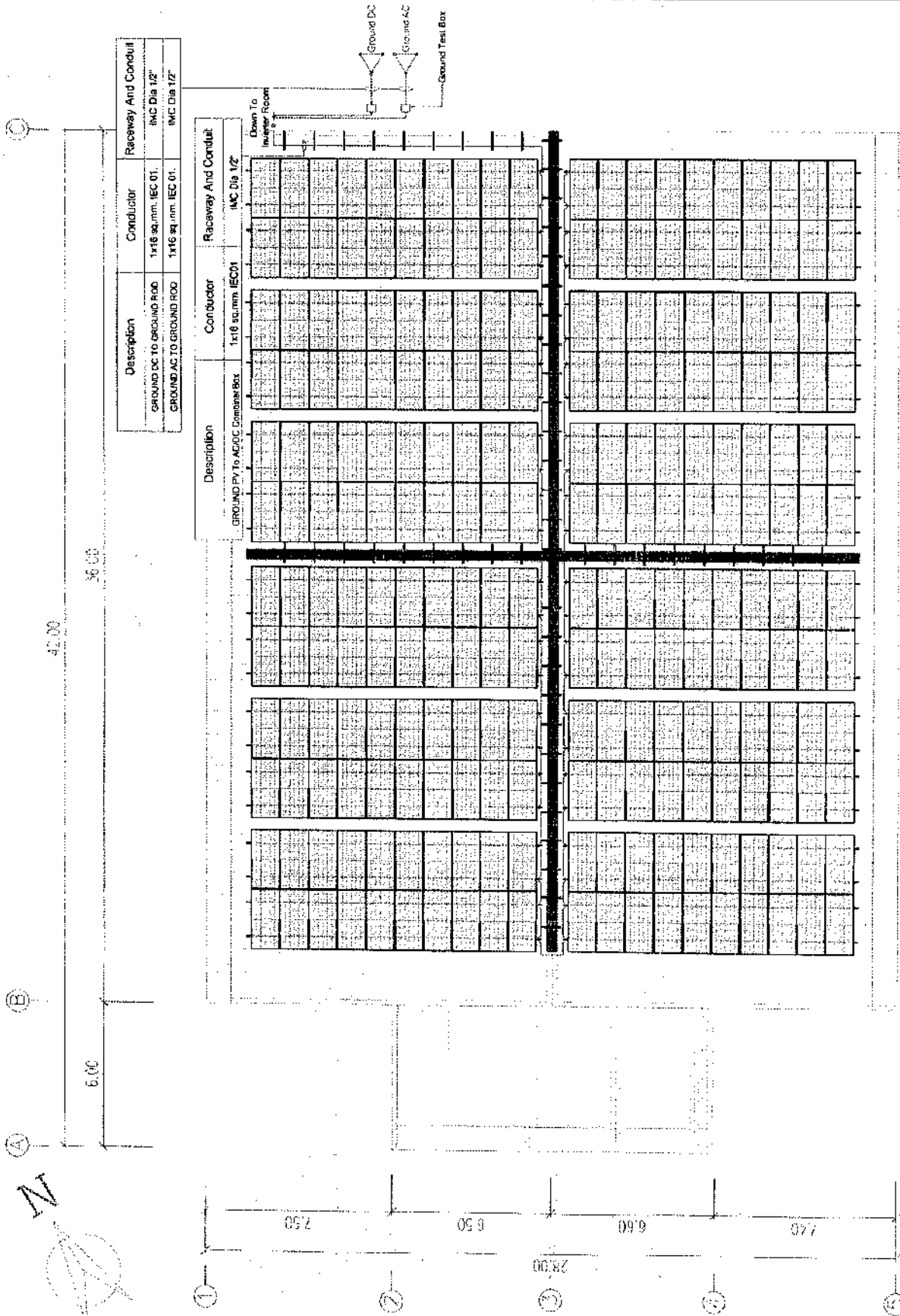

Description	Conductor	Receivay And Conduil
GROUND DC TO GROUND ROD	1x16 sq mm IEC 01	IMC Dia 1/2"
GROUND AC TO GROUND ROD	1x16 sq mm IEC 01	IMC Dia 1/2"

Description	Conductor	Receivay And Conduil
GROUND PV To AC/DC Combiner Box	1x16 sq mm IEC01	IMC Dia 1/2"

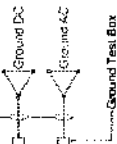



เทศบาลเมืองบางปะหัน

เลขที่

โครงการจัดซื้อวัสดุอุปกรณ์สำนักงาน
และของใช้ (พัสดุ วัสดุ)

สัญญา

[Signature]
(นายจตุพร อิ่มเอี่ยม)

นายกเทศมนตรีเมืองบางปะหัน

สมัคร

[Signature]
(นายเสด็จ ศราภิรมย์)
ผู้อำนวยการกองช่าง

สาร

[Signature]
(นายสุภา ใสสุภา)
ผู้อำนวยการช่าง

การก่อสร้าง/ซ่อมแซม/ปรับปรุง/เปลี่ยนแปลง

(นายจันทร์ ใสสุภา)
ช่างควบคุมช่าง

(นายสุภา ใสสุภา)
ช่างควบคุมช่าง

(นายสุภา ใสสุภา)
ช่างควบคุมช่าง

(นายสุภา ใสสุภา)
ช่างควบคุมช่าง

(นายสุภา ใสสุภา)
ช่างควบคุมช่าง

เลขที่

8

/2569

วันที่

30

เดือน

10

ปี

2569

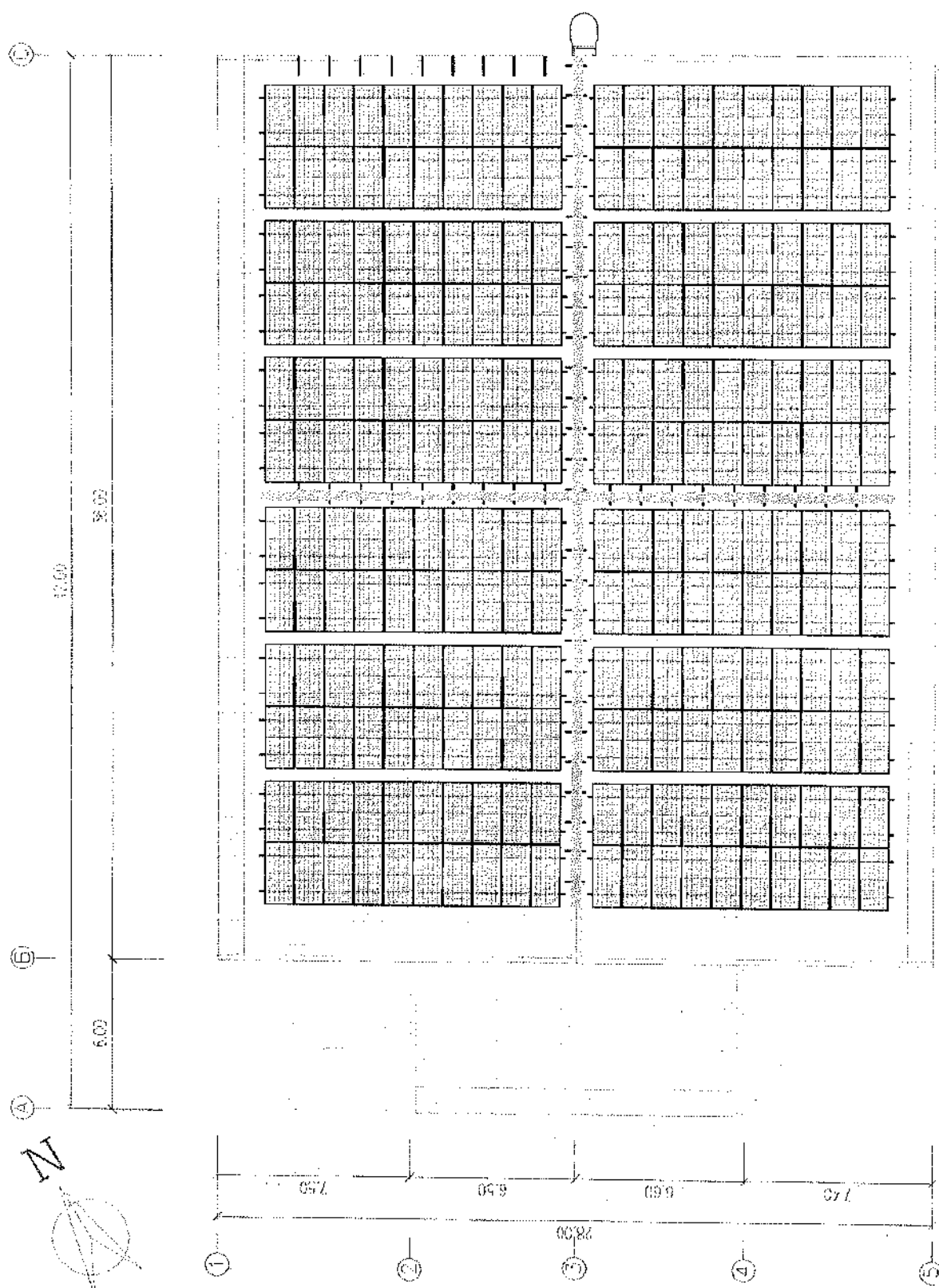



กรมทรัพยากรธรรมชาติและสิ่งแวดล้อม

กรม

กรมทรัพยากรธรรมชาติและสิ่งแวดล้อม
กระทรวงทรัพยากรธรรมชาติและสิ่งแวดล้อม

กรม

[Signature]
(นายแพทย์ ธีระเกียรติ)
ผู้อำนวยการศูนย์วิจัยและพัฒนา
ประมงน้ำจืด

[Signature]

(นายแพทย์ ธีระเกียรติ)
ผู้อำนวยการศูนย์วิจัยและพัฒนา
ประมงน้ำจืด

กรม

[Signature]
(นายแพทย์ ธีระเกียรติ)
ผู้อำนวยการศูนย์วิจัยและพัฒนา
ประมงน้ำจืด

กรม

(นายแพทย์ ธีระเกียรติ)
ผู้อำนวยการศูนย์วิจัยและพัฒนา
ประมงน้ำจืด

(นายแพทย์ ธีระเกียรติ)
ผู้อำนวยการศูนย์วิจัยและพัฒนา
ประมงน้ำจืด

กรม

(นายแพทย์ ธีระเกียรติ)
ผู้อำนวยการศูนย์วิจัยและพัฒนา
ประมงน้ำจืด

(นายแพทย์ ธีระเกียรติ)
ผู้อำนวยการศูนย์วิจัยและพัฒนา
ประมงน้ำจืด

กรม

8

12569

กรม

11

30

19

กรม

กรม

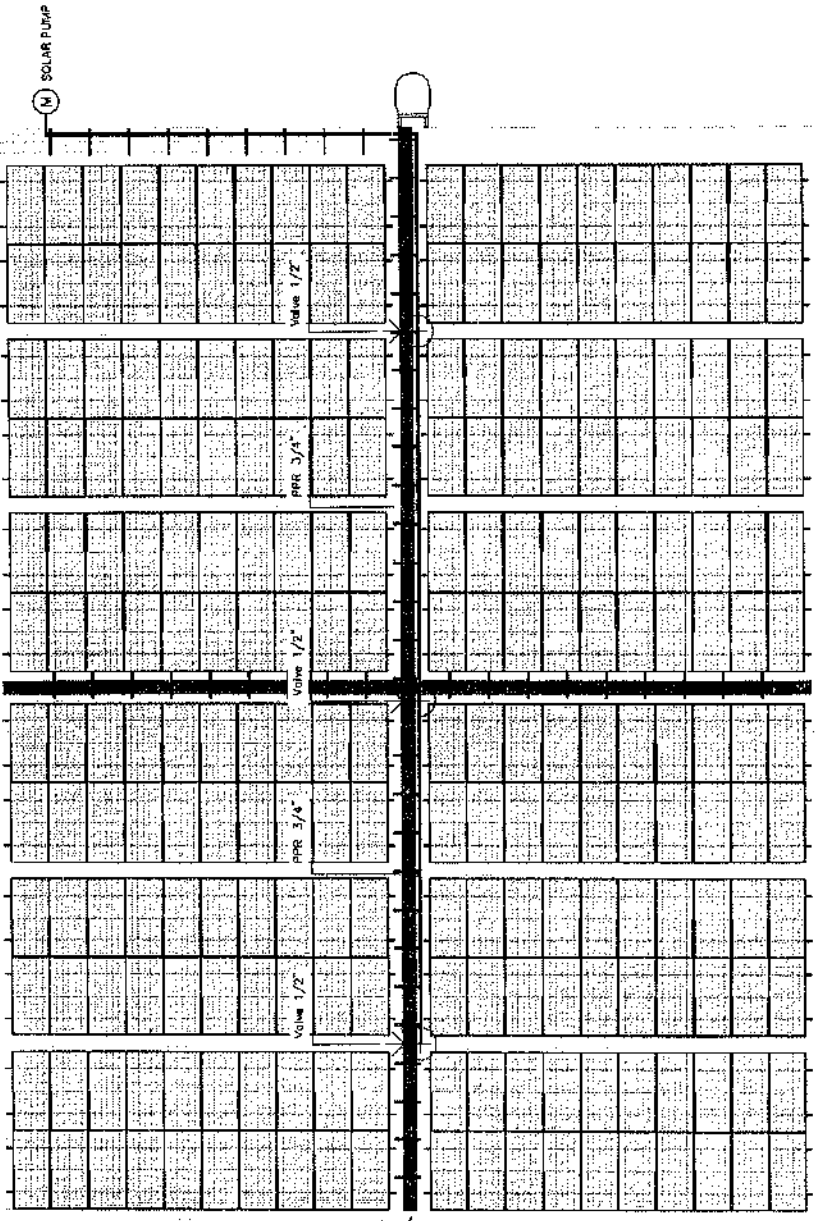
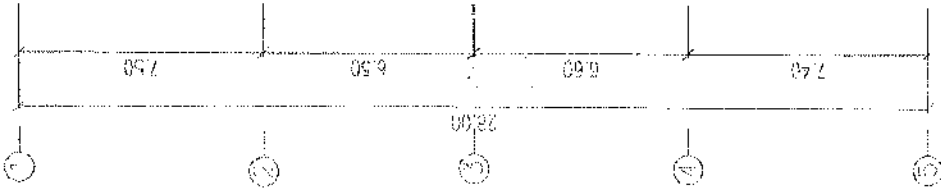
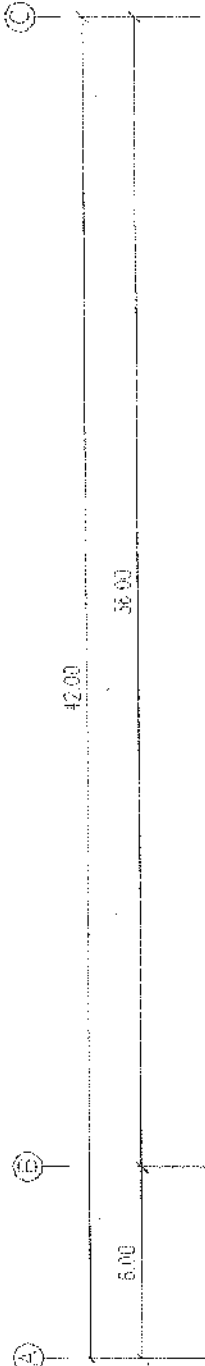



เทศบาลเมืองบางละมุง

โครงการติดตั้งระบบไฟฟ้าพลังงานแสงอาทิตย์ (โซลาร์เซลล์)

วันที่

[Signature]

(นางสาวจิรา อิ่มศรีทวีใจ)
นายกเทศมนตรีเมืองบางละมุง

ตำแหน่ง

[Signature]

(นางเสาวนีย์ สอนวิรัตน์)
ปลัดเทศบาลเมืองบางละมุง

ตำแหน่ง

[Signature]

(นายสุวิทย์ ไทมาศ)
ผู้อำนวยการโครงการ

[Signature]

(นายเกียรติ ไชยวรรณ)
วิศวกรผู้ควบคุมงาน

[Signature]

(นายเกียรติ ไชยวรรณ)
วิศวกรผู้ควบคุมงาน

(นายเกียรติ ไชยวรรณ)
วิศวกรผู้ควบคุมงาน

จำนวน

8

12569

หน้า

30

หน้า

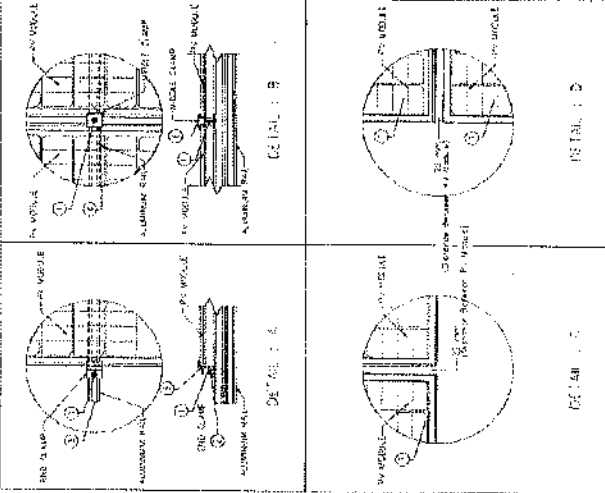

ITEM	DESCRIPTION	QUANTITY
1	ALUMINUM RAIL	12000.00
2	ALUMINUM CLAMP	12000.00
3	ALUMINUM BOLT	12000.00
4	ALUMINUM NUT	12000.00
5	ALUMINUM WASHER	12000.00
6	ALUMINUM ANGLE	12000.00
7	ALUMINUM BRACKET	12000.00
8	ALUMINUM PLATE	12000.00
9	ALUMINUM CHANNEL	12000.00

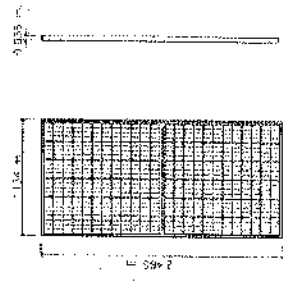

PV MODULE DIMENSION

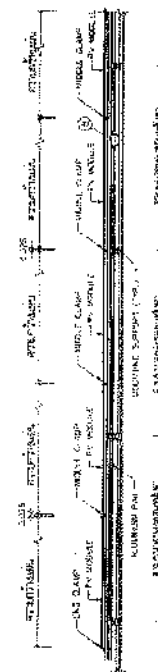
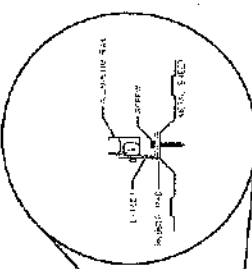
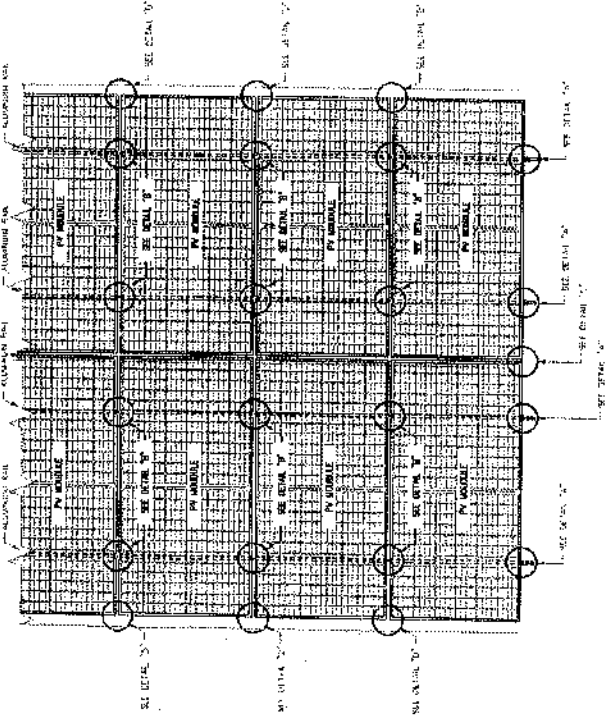

FRONT VIEW

Typical Installation Of PV Module

SCALE

1:1



กรมทรัพยากรธรรมชาติและสิ่งแวดล้อม

กรม

โครงการพัฒนาระบบประปาชุมชน
และน้ำดื่ม (โครงการ)

วันที่

[Signature]

(นายวิชาญ ใจบุญดี)
กรรมการผู้จัดการโครงการ

ตำแหน่ง

[Signature]

(นายสุวิทย์ ธรรมรัตน์)
วิศวกรระบบประปาชุมชน

ตำแหน่ง

[Signature]

(นายสุวิทย์ ใจบุญดี)
กรรมการผู้จัดการโครงการ

ตำแหน่ง/ตำแหน่ง/ตำแหน่ง/ตำแหน่ง

(นายวิชาญ ใจบุญดี)
กรรมการผู้จัดการโครงการ

(นายวิชาญ ใจบุญดี)
กรรมการผู้จัดการโครงการ

(นายวิชาญ ใจบุญดี)
กรรมการผู้จัดการโครงการ

(นายวิชาญ ใจบุญดี)
กรรมการผู้จัดการโครงการ

(นายวิชาญ ใจบุญดี)
กรรมการผู้จัดการโครงการ

ตำแหน่ง

8

2569

จำนวน
หน้า 30

วันที่ 15

ปี 19

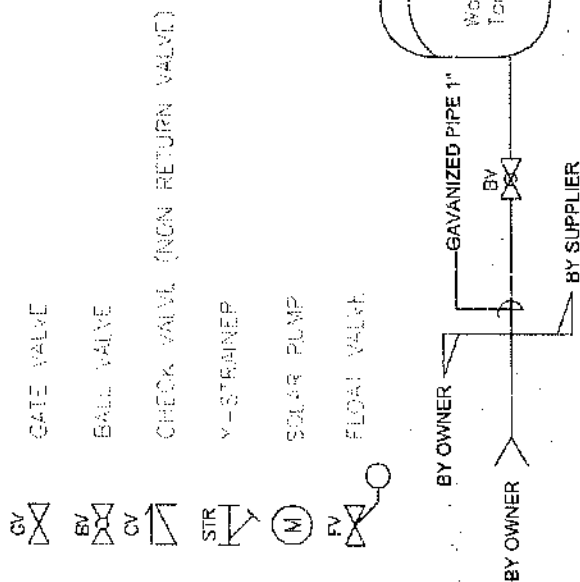

Piping and Instrumentation Diagram

SCALE

None



กรมโยธาธิการและผังเมือง

กองช่างโยธาวิศวกรรม (ช่างโยธา)

แบบ

[Signature]
 (นายวิชาญ อิ่มสมบูรณ์)
 วิศวกรโยธา (ช่างโยธา)

วันที่

[Signature]
 (นายวิชาญ อิ่มสมบูรณ์)
 วิศวกรโยธา (ช่างโยธา)

วันที่

[Signature]
 (นายวิชาญ อิ่มสมบูรณ์)
 วิศวกรโยธา (ช่างโยธา)

(นายวิชาญ อิ่มสมบูรณ์)
 วิศวกรโยธา (ช่างโยธา)

(นายวิชาญ อิ่มสมบูรณ์)
 วิศวกรโยธา (ช่างโยธา)

(นายวิชาญ อิ่มสมบูรณ์)
 วิศวกรโยธา (ช่างโยธา)

(นายวิชาญ อิ่มสมบูรณ์)
 วิศวกรโยธา (ช่างโยธา)

8

12569

30

16

19

Typical Installation of GROUNDING SYSTEM
 SCALE: NONE

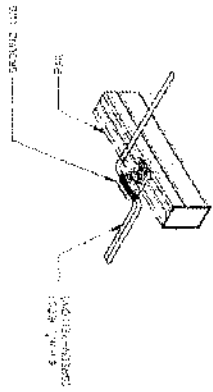

DETAIL A
GROUND BUS INSTALLATION DETAIL

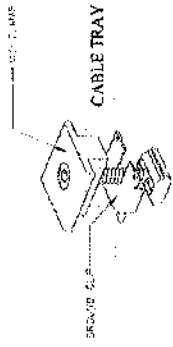

DETAIL B
GROUND BUS INSTALLATION DETAIL

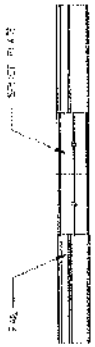

DETAIL C
SPLIT RING INSTALLATION DETAIL

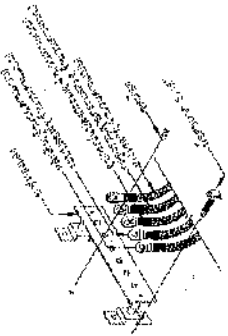

DETAIL D
GROUND BUS INSTALLATION DETAIL

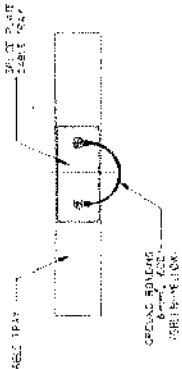

DETAIL E
GROUND BUS INSTALLATION DETAIL

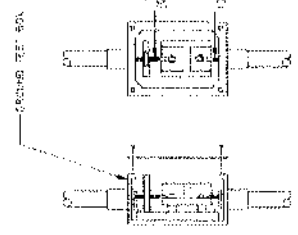

DETAIL F
GROUND TEST BOX INSTALLATION DETAIL



GROUND RODS CONNECTED BY GROUND BUS

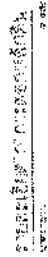

GROUND ROD CONNECTED TO METAL STRUCTURE



กรมทรัพยากรธรรมชาติและสิ่งแวดล้อม

4000

กรมส่งเสริมการค้าระหว่างประเทศ (ส.ค.ช.)

สัญญา

[Signature]
(นายวิชาญ ชัยชนะกุล)
ผู้อำนวยการสำนักงานส่งเสริมการค้าระหว่างประเทศ

นางสาวสุวิมล ชัยชนะกุล

นางสาวสุวิมล ชัยชนะกุล

[Signature]

(นายวิชาญ ชัยชนะกุล)
ผู้อำนวยการสำนักงานส่งเสริมการค้าระหว่างประเทศ

นางสาวสุวิมล ชัยชนะกุล

[Signature]

(นายวิชาญ ชัยชนะกุล)
ผู้อำนวยการสำนักงานส่งเสริมการค้าระหว่างประเทศ

นางสาวสุวิมล ชัยชนะกุล

(นายวิชาญ ชัยชนะกุล)
ผู้อำนวยการสำนักงานส่งเสริมการค้าระหว่างประเทศ

(นายวิชาญ ชัยชนะกุล)
ผู้อำนวยการสำนักงานส่งเสริมการค้าระหว่างประเทศ

(นายวิชาญ ชัยชนะกุล)
ผู้อำนวยการสำนักงานส่งเสริมการค้าระหว่างประเทศ

(นายวิชาญ ชัยชนะกุล)
ผู้อำนวยการสำนักงานส่งเสริมการค้าระหว่างประเทศ

(นายวิชาญ ชัยชนะกุล)
ผู้อำนวยการสำนักงานส่งเสริมการค้าระหว่างประเทศ

(นายวิชาญ ชัยชนะกุล)
ผู้อำนวยการสำนักงานส่งเสริมการค้าระหว่างประเทศ

(นายวิชาญ ชัยชนะกุล)
ผู้อำนวยการสำนักงานส่งเสริมการค้าระหว่างประเทศ

นางสาวสุวิมล ชัยชนะกุล

นางสาวสุวิมล ชัยชนะกุล

12569

18

19

หน้า

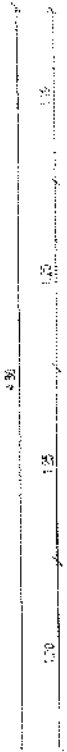

ด้านหน้า

None

None

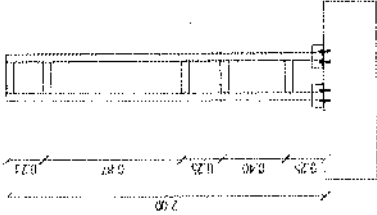
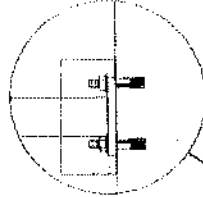
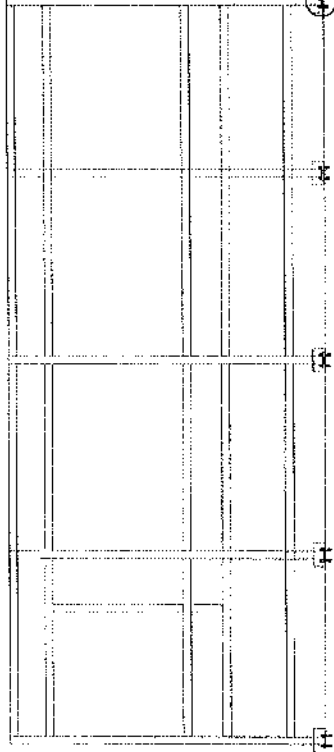
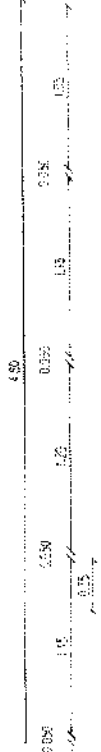

ด้านหน้า

None

None

SUPPORT INVERTER

None

ด้านหน้า

None

